

さまざまな生活シーンに対応する、「福祉用具」をご用意しております。

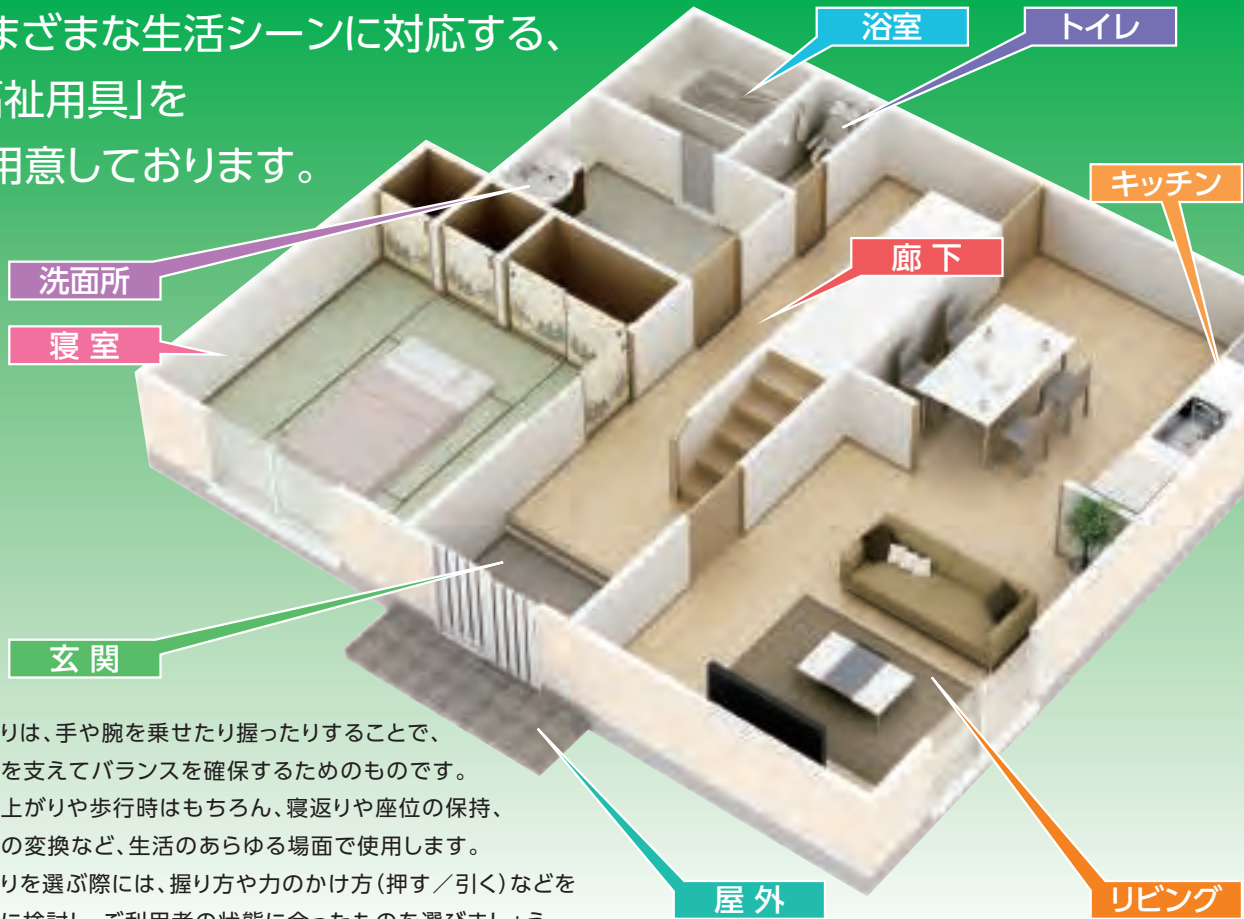

床ずれ
防止用具

体位
変換器

認知症
老人徘徊
感知機器

手すり

歩行
補助杖

歩行器

車椅子・
車椅子
付属品

スロープ

移動用
リフト・
つり具

介護保険
購入
対象品

販売品

情報

手すりは、手や腕を乗せたり握ったりすることで、体重を支えてバランスを確保するためのものです。立ち上がりや歩行時はもちろん、寝返りや座位の保持、姿勢の変換など、生活のあらゆる場面で使用します。手すりを選ぶ際には、握り方や力のかけ方(押す/引く)などを十分に検討し、ご利用者の状態に合ったものを選びましょう。

屋外

短い距離の歩行



家屋周辺の段差解消

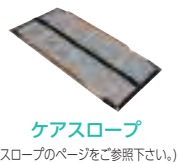

大きな段差の昇り降り



車椅子用電動昇降機
(移動用リフトのページをご参照下さい。)

<設置場所>

- 屋外
- 屋内
- 玄関
- 浴室
- トイレ

<使用目的>

- 段差解消
- 歩行
- 立ち座り
- 移乗
- 座位保持
- 立位保持

玄関

あがりかまちでの昇り降り

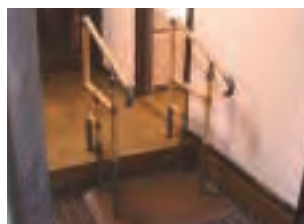



床ずれ
防止用具

体位
変換器

認知症
老人徘徊
感知機器

手すり

歩行
補助杖

歩行器

車椅子・
車椅子
付属品

スロープ

移動用
リフト・
つり具

介護保険
購入
対象品

販売品

情報

リビング

リビングでの歩行



ソファでの立ち座り



椅子の立ち座り



歩行支援



廊下

段差解消



エコ段差スロープN
(スロープのページをご参照下さい。)

廊下での歩行

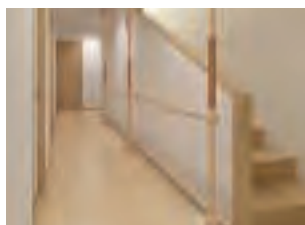

キッチン

立位保持・昇降支援



寝室

布団での離床



+



ベッドでの離床



浴室

浴槽での立ち座り



バスリフト
EWB01RR
(移動用リフトのページをご参照下さい。)

洗面所

洗面所での立位保持

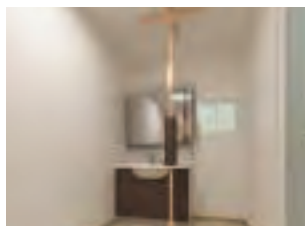

+



トイレ

トイレでの立ち座り

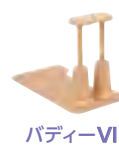



バディーI^{ワン}

モルテン

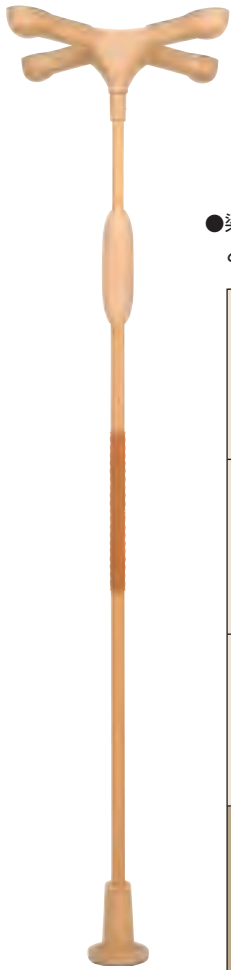
突っ張ること高い安全性と生活動作を広げる垂直型手すり

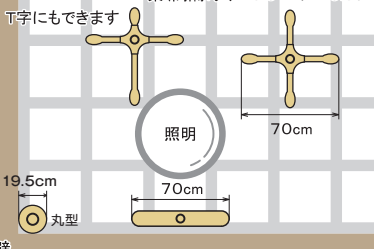

●梁のある天井であれば、梁の位置を気にせず、どこにでも設置可能。

 十字型ストッパー	梁をしっかりとつかまえる安定感抜群の標準ストッパー。設置場所に制限がない場合に。
 I型ストッパー	壁際に寄せて設置する場合に。必ず梁のある場所へ設置してください。
 丸型ストッパー	部屋の隅の設置する場合に。必ず梁のある場所へ設置してください。
梁(間隔:タテ45.5×ヨコ45.5cm) T字にもできます	
 70cm 照明 19.5cm 丸型 70cm 壁	

●天井と床で突っ張らせ固定するため、単体での使用のほか、複数本を連結して使用しても抜群の安定性を発揮。



ベッドでの離床



トイレでの立ち座り



寝室での歩行

●本体は軽い力で操作ができるよう設置性が良く、グリップはしっとり、やわらか、温かい、新触感のグリップとなっています。



商品名	商品番号	商品コード
バディーI	27-6323-1	00054-000054
対応天井高さ:1.9~2.8m 手すり部直径:3.65cm 重さ:7.1kg		
ご利用者負担額 (1割)	400 円	(2割) 800 円 (3割) 1,200 円 月額レンタル料金 4,000 円
商品名	商品番号	商品コード
バディーI I型	27-6562-1	00054-000054
対応天井高さ:1.9~2.8m 手すり部直径:3.65cm 重さ:6.6kg		
ご利用者負担額 (1割)	400 円	(2割) 800 円 (3割) 1,200 円 月額レンタル料金 4,000 円
商品名	商品番号	商品コード
バディーI 丸型	27-6561-1	00054-000054
対応天井高さ:1.9~2.8m 手すり部直径:3.65cm 重さ:5.7kg		
ご利用者負担額 (1割)	400 円	(2割) 800 円 (3割) 1,200 円 月額レンタル料金 4,000 円

床ずれ
防止用具

体位
変換器

認知症
老人徘徊
感知機器

手すり

歩行
補助杖

歩行器

車椅子・
車椅子
付属品

スロープ

移動用
リフト・
つり具

バディーI シリーズLタイプ

モルテン **在庫限定品**

バディーI Lタイプ バディーI LタイプI型 バディーI Lタイプ丸型 バディーI Lタイプ小型丸型



重さ
6.5
kg

重さ
6.1
kg

重さ
5.8
kg

重さ
5.2
kg

天井の梁をしっかりと保持するための安定感抜群のストッパーです。

十字型ストッパーでは設置が難しい壁際に寄せて設置する場合のストッパーです。

十字型ストッパーやI型ストッパーでは設置が難しい、天井の隅角)に寄せて設置する場合のストッパーです。

丸型ストッパーでも設置が難しいトイレなどの狭い天井の隅角)に寄せて設置ができます。

商品名	商品番号	商品コード
バディーI Lタイプ	27-6423-1	00054-000054
使用できる天井の高さ:1.6~2.2m 手すり部直径:3.65cm		
ご利用者負担額 (1割)	400 円	(2割) 800 円 (3割) 1,200 円 月額レンタル料金 4,000 円

屋内 立ち座り 歩行 立位保持

商品名	商品番号	商品コード
バディーI LタイプI型	27-6564-1	00054-000054
使用できる天井の高さ:1.6~2.2m 手すり部直径:3.65cm		
ご利用者負担額 (1割)	400 円	(2割) 800 円 (3割) 1,200 円 月額レンタル料金 4,000 円
商品名	商品番号	商品コード
バディーI Lタイプ丸型	27-6563-1	00054-000054
使用できる天井の高さ:1.6~2.2m 手すり部直径:3.65cm		
ご利用者負担額 (1割)	400 円	(2割) 800 円 (3割) 1,200 円 月額レンタル料金 4,000 円
商品名	商品番号	商品コード
バディーI Lタイプ小型丸型	27-6601-1	00054-000054
使用できる天井の高さ:1.6~2.2m 手すり部直径:3.65cm		
ご利用者負担額 (1割)	400 円	(2割) 800 円 (3割) 1,200 円 月額レンタル料金 4,000 円

介護保険
購入
対象品

販売品

情報

手すり

床ずれ
防止用具

体位
変換器

認知症
老人徘徊
感知機器

手すり

歩行
補助杖

歩行器

車椅子・
車椅子
付属品

スロープ

移動用
リフト・
つり具

介護保険
購入
対象品

販売品

情報

クロスバー 固定式/跳ね上げ式

モルテン



何本つないでも、段差のない連結（高さが同一）が可能。

商品名	商品番号	商品コード
固定式 90cm	27-6411-1	00054-000339
固定式 1.2m	27-6344-1	00054-000340
固定式 1.6m	27-6345-1	00054-000341
固定式 2.0m	27-6346-1	00054-000342

直径：3.5cm

ご利用者負担額 (1割)	100 円	(2割) 200 円	(3割) 300 円	月額レンタル料金	1,000 円
--------------	-------	------------	------------	----------	---------



廊下での歩行

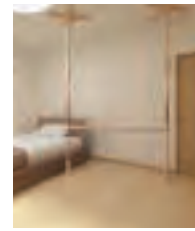

寝室での歩行

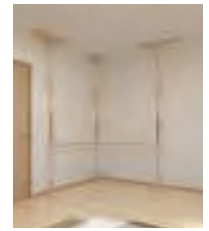

リビングでの歩行

商品名	商品番号	商品コード
跳ね上げ式 90cm	27-6408-1	00054-000333
跳ね上げ式 1.2m	27-6326-1	00054-000334
跳ね上げ式 1.6m	27-6343-1	00054-000335
跳ね上げ式 2.0m	27-6327-1	00054-000336

直径：3.5cm

ご利用者負担額 (1割)	100 円	(2割) 200 円	(3割) 300 円	月額レンタル料金	1,000 円
--------------	-------	------------	------------	----------	---------

サイドバー

モルテン

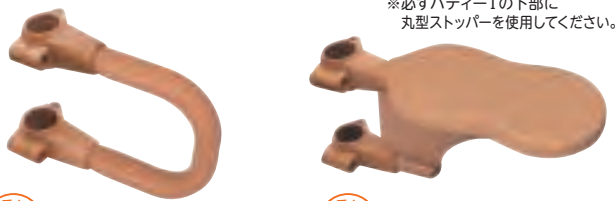

※必ずパディーⅠの下部に丸型ストッパーを使用してください。

重さ 0.65 kg サイドバー
立ち座りや寝返りをサポート

重さ 1.5 kg 丸型サイドバー
手すりがしっかり握れない人の立ち座りをサポート

商品名	商品番号	商品コード
サイドバー	27-6325-1	00054-000055

サイズ：幅 26 × 高さ 19.5cm

ご利用者負担額 (1割)	100 円	(2割) 200 円	(3割) 300 円	月額レンタル料金	1,000 円
--------------	-------	------------	------------	----------	---------

商品名	商品番号	商品コード
丸型サイドバー	27-6364-1	00054-000064

サイズ：幅 15 × 高さ 28cm

ご利用者負担額 (1割)	100 円	(2割) 200 円	(3割) 300 円	月額レンタル料金	1,000 円
--------------	-------	------------	------------	----------	---------

L型サイドバー90・45

モルテン

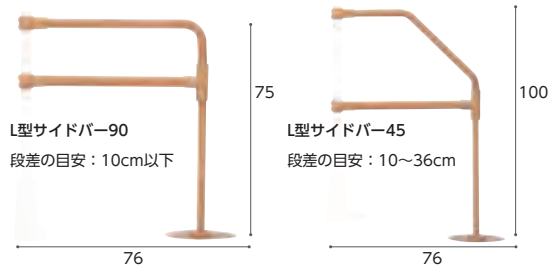

L型サイドバー90
段差の目安：10cm以下

L型サイドバー45
段差の目安：10～36cm

必ずパディーⅠの下部に丸型ストッパーを使用してください。ただし新型の場合は不要です。

商品名	商品番号	商品コード
L型サイドバー90	27-6365-1	00054-000065

段差：10cm以下 にぎり手直径：3.5cm 重さ：3.1kg

ご利用者負担額 (1割)	100 円	(2割) 200 円	(3割) 300 円	月額レンタル料金	1,000 円
--------------	-------	------------	------------	----------	---------

商品名	商品番号	商品コード
L型サイドバー45	27-6366-1	00054-000066

段差：10～36cm にぎり手直径：3.5cm 重さ：3.5kg

ご利用者負担額 (1割)	100 円	(2割) 200 円	(3割) 300 円	月額レンタル料金	1,000 円
--------------	-------	------------	------------	----------	---------

クロスバー取り付けブラケット

モルテン



【設置条件】※安全上、連結できない組み合わせもあります。設置前に必ずご確認ください。

警告 クロスバーの跳ね上げ式を使用する場合は、ロック部（跳ね上げ側）がルーツ側になるように設置してください。また、ルーツ同士を連結する場合には、クロスバーの跳ね上げ式を使用しないでください。

下記の組み合わせは手すりが不安定になるなど安全上の理由から使用できません。

警告 ①ルーツセンタータイプまたはスモールタイプが複数設置される場合
②中央にルーツセンタータイプまたはルーツスモールタイプが設置される場合

垂直型手すり「パディー」と床置き型手すり「ルーツ」生活シーンや生活動作に合わせた、さまざまな連結が可能です。

- クロスバーで手すりを連結します。（複数本の連結も可能）
- ルーツの連結にはクロスバー取り付けブラケットを使用します。

取り付け例

【パディーとルーツを連結】



手すりを設置したい場所の一部が・梁（はり）がない、弱い、照明がある・吹き抜けなどの天井の場合

【ルーツとルーツを連結】

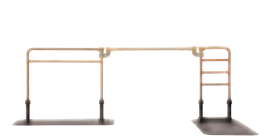

手すりを設置したい場所の全てが・梁（はり）がない、弱い、照明がある・吹き抜けなどの天井の場合

商品名	商品番号	商品コード
クロスバー取り付けブラケット	27-6870-1	00054-000228

サイズ：幅5.5×高さ12×長さ13.5cm 重さ：0.2kg

ご利用者負担額 (1割)	30 円	(2割) 60 円	(3割) 90 円	月額レンタル料金	300 円
--------------	------	-----------	-----------	----------	-------

ベスポジ-e 基本セット 丸型・T型

DIPPERホクメイ

工具不要。ロックストッパーがワンタッチになりました。

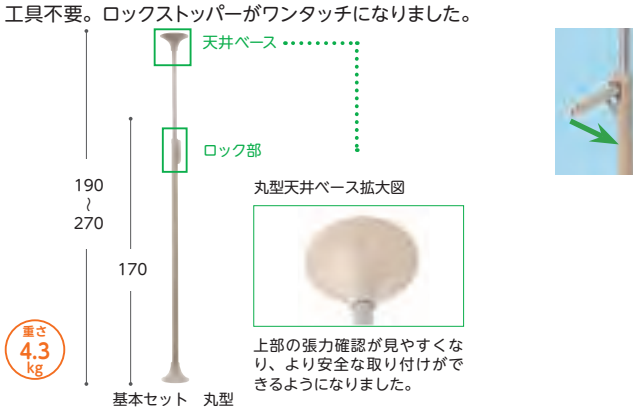

商品名	商品番号	商品コード
基本セット 丸型	27-6847-1	00254-00052
手すり部直径: 4.5cm 天井ベース直径: 20cm		
ご利用者負担額 (1割)	400円	月額レンタル料金 4,000円
	(2割) 800円	
	(3割) 1,200円	

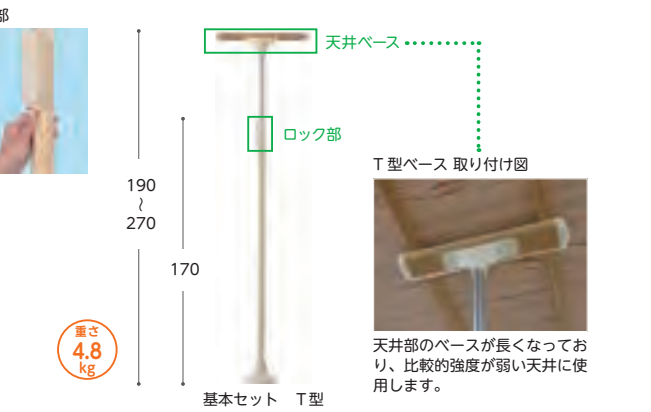

商品名	商品番号	商品コード
基本セット T型	27-6846-1	00254-00051
手すり部直径: 4.5cm 天井ベース直径: 幅 60 × 奥行 12cm		
ご利用者負担額 (1割)	400円	月額レンタル料金 4,000円
	(2割) 800円	
	(3割) 1,200円	

屋内 歩行 立ち座り 移乗 座位保持 立位保持

床ずれ
防止用具

体位
変換器

認知症
老人徘徊
感知機器

手すり

ベスポジ-e システム伸縮手すり 固定セット/曲げセット

DIPPERホクメイ

● 固定セット

● 曲げセット



商品名	商品番号	商品コード
固定セット 60~90cm	27-6970-1	00254-000169
ご利用者負担額 (1割)	150円	月額レンタル料金 1,500円
	(2割) 300円	
	(3割) 450円	

商品名	商品番号	商品コード
固定セット 90~120cm	27-6971-1	00254-000170
ご利用者負担額 (1割)	150円	月額レンタル料金 1,500円
	(2割) 300円	
	(3割) 450円	

商品名	商品番号	商品コード
曲げセット 60~90cm	27-6972-1	00254-000171
ご利用者負担額 (1割)	150円	月額レンタル料金 1,500円
	(2割) 300円	
	(3割) 450円	

商品名	商品番号	商品コード
曲げセット 90~120cm	27-6973-1	00254-000172
ご利用者負担額 (1割)	150円	月額レンタル料金 1,500円
	(2割) 300円	
	(3割) 450円	

玄関アーム レギュラー

DIPPERホクメイ

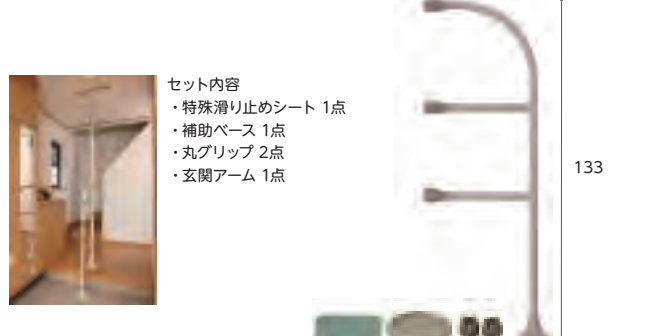

ベストポジションバーに追加することで玄関用として使用いただけます。高い位置を支持出来る為、安定した姿勢で昇降動作をサポート出来ます。

商品名	商品番号	商品コード
玄関アーム レギュラー	27-6671-1	00254-000159
対応段差: 0~40cm (無段階) 手すり部直径: 3.5cm		
ご利用者負担額 (1割)	200円	月額レンタル料金 2,000円
	(2割) 400円	
	(3割) 600円	

歩行
補助杖

歩行器

車椅子・
車椅子
付属品

スロープ

移動用
リフト・
つり具

たよレールhigh

マツ六

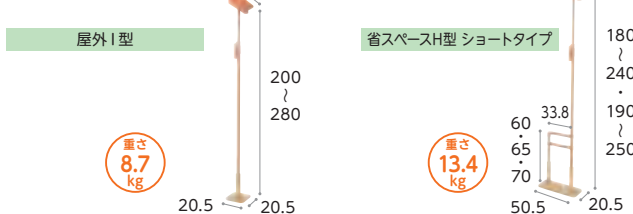

商品名	商品番号	商品コード
屋外型 BZH-101-A	27-6737-1	01265-000080
使用できる天井の高さ: 2 ~ 2.8m 手すり直径: 3.2 cm		
ご利用者負担額 (1割)	400円	月額レンタル料金 4,000円
	(2割) 800円	
	(3割) 1,200円	

商品名	商品番号	商品コード
省スペースH型 ショートタイプ 70-リング・クッションフロア仕様	27-6739-1	01265-000088
使用できる天井の高さ: 1.8 ~ 2.5m 手すり直径: 3.2 cm		
ご利用者負担額 (1割)	400円	月額レンタル料金 4,000円
	(2割) 800円	
	(3割) 1,200円	

たよレールhigh屋外型 BZH-101-A(N)

マツ六

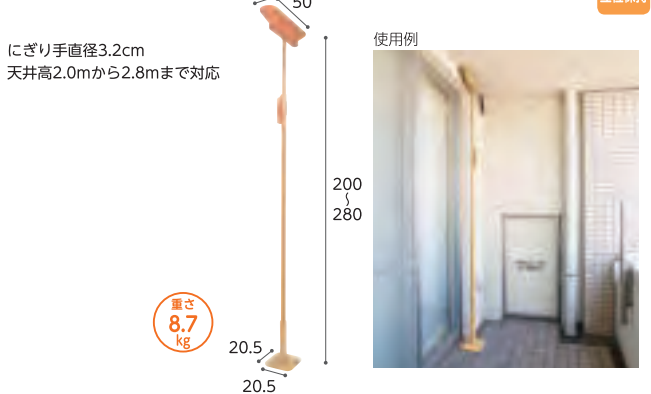

玄関ポーチやバルコニーなど軒や庇がある屋外での設置が可能です。

商品名	商品番号	商品コード
BZH-101-A(N)	27-6737-1	01265-000080
ご利用者負担額 (1割)	400円	月額レンタル料金 4,000円
	(2割) 800円	
	(3割) 1,200円	

屋外 歩行 立位保持

介護保険
購入
対象品

販売品

情報

床ずれ
防止用具

体位
変換器

認知症
老人徘徊
感知機器

手すり

歩行
補助杖

歩行器

車椅子・
車椅子
付属品

スロープ

移動用
リフト・
つり具

介護保険
購入
対象品

販売品

情報

ルーツ (絞りグリップ)

モルテン

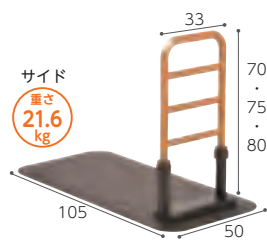
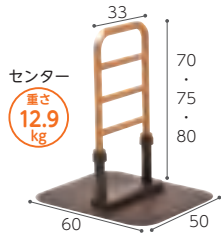

置くだけで使える安心感・安全性を向上した床置き型手すりです。

商品名	商品番号	商品コード
センタータイプ	27-6524-1	00054-000117
にぎり手直径 (楕円): トップグリップ 4 × 3.1cm, ミドルグリップ 3.1 × 2.8cm 重さ: 12.9kg		
ご利用者 負担額 (1割)	200 円	(2割) 400 円 (3割) 600 円
月額レンタル料金	2,000 円	
商品名	商品番号	商品コード
サイドタイプ	27-6523-1	00054-000116
にぎり手直径 (楕円): トップグリップ 4 × 3.1cm, ミドルグリップ 3.1 × 2.8cm 重さ: 21.6kg		
ご利用者 負担額 (1割)	200 円	(2割) 400 円 (3割) 600 円
月額レンタル料金	2,000 円	

センタータイプ
・サイドタイプ

屋内 立ち座り 立位保持

コーナータイプ

屋内 移乗

ロングタイプ

屋内 歩行

ベッドサイド等からの立ち上がり・姿勢保持・転落防止をサポートします。

商品名	商品番号	商品コード
コーナータイプ	27-6559-1	00054-000132
にぎり手直径 (楕円): トップグリップ 4 × 3.1cm, ミドルグリップ 3.1 × 2.8cm 重さ: 23.6kg		
ご利用者 負担額 (1割)	200 円	(2割) 400 円 (3割) 600 円
月額レンタル料金	2,000 円	
商品名	商品番号	商品コード
ロングタイプ	27-6560-1	00054-000133
にぎり手直径 (楕円): トップグリップ 4 × 3.1cm, ミドルグリップ 3.1 × 2.8cm 重さ: 18.7kg		
ご利用者 負担額 (1割)	200 円	(2割) 400 円 (3割) 600 円
月額レンタル料金	2,000 円	

たよレール

マツバ

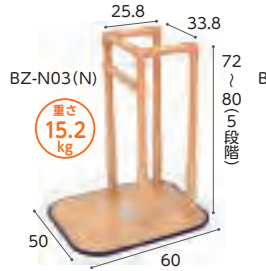
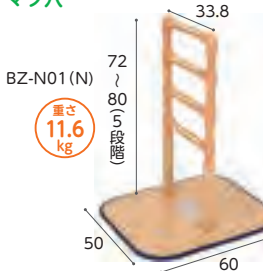

商品名	商品番号	商品コード
BZ-N01(N)	27-6525-1	01265-000054
握り手直径: 3.2cm 重さ: 11.6kg		
ご利用者 負担額 (1割)	200 円	(2割) 400 円 (3割) 600 円
月額レンタル料金	2,000 円	
商品名	商品番号	商品コード
BZ-N02(N)	27-6526-1	01265-000055
握り手直径: 3.2cm 重さ: 15.5kg		
ご利用者 負担額 (1割)	200 円	(2割) 400 円 (3割) 600 円
月額レンタル料金	2,000 円	

商品名	商品番号	商品コード
BZ-N03(N)	27-6527-1	01265-000056
握り手直径: 3.2cm 重さ: 15.2kg		
ご利用者 負担額 (1割)	200 円	(2割) 400 円 (3割) 600 円
月額レンタル料金	2,000 円	
商品名	商品番号	商品コード
BZ-N04(N)	27-6666-1	01265-000087
にぎり手直径: 3.2cm 重さ: 15.7kg		
ご利用者 負担額 (1割)	200 円	(2割) 400 円 (3割) 600 円
月額レンタル料金	2,000 円	

たちあっぷ

矢崎化工

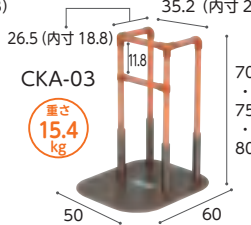
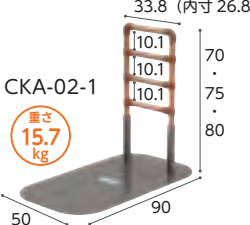

商品名	重さ(kg)	商品番号	商品コード	ご利用者負担額(1割)	ご利用者負担額(2割)	ご利用者負担額(3割)	月額レンタル料金
CKA-01-1	11.9	27-6698-1	00055-000119	200 円	400 円	600 円	2,000 円
CKA-02-1	15.7	27-6699-1	00055-000120	200 円	400 円	600 円	2,000 円
CKA-03	15.4	27-6331-1	00055-000073	250 円	500 円	750 円	2,500 円
CKA-04	16	27-6332-1	00055-000074	200 円	400 円	600 円	2,000 円
ベットでとまるくん CKA-CA	-	27-6339-1	00055-000210	0 円	0 円	0 円	0 円
ベットでとまるくん L字型	-	27-6477-1	00055-000211	0 円	0 円	0 円	0 円

⚠️ 予測できない行動をとられる利用者(認知症など)や、自力で危険な状態から回避できない利用者につきましては、使用をお控えください。

折りたたみ可能な面手すり スタンディ

パナソニックエイジフリー

最上部手すりは、樹脂カバーで滑りにくく冬場も冷たくない仕様

安心して身体を預けられる幅 42.5cm



平面部が簡単に折りたたむためのレバー



重さ
22.5
kg

- 面手すりと棒手すりの両方を備えることで、立ち上がりや、立ったままの動作が不安定な方をサポートします。
- 折りたたみ可能な省スペース設計のため、活用が広がり、低い上がり框の立ち座りや歩き出しをサポートします。
- 布団での起き上がり、立ち上がり、ベッドでの起き上がり、立ち上りをサポートします。



面だから安心して身体をあずけることができ、立ちやすい



安心して、歩き出しやすい

商品名	商品番号	商品コード
スタンディ(PN-L80401C)	27-6957-1	00980-000315
サイズ:幅63×奥行78×高さ70~85cm 最大使用者体重:100kg 重さ:22.5kg		
ご利用者負担額 (1割)	300円	(2割) 600円 (3割) 900円
		月額レンタル料金 3,000円

床ずれ
防止用具

体位
変換器

認知症
老人徘徊
感知機器

手すり

室内用自在手すりツインディ

パナソニックエイジフリー



⚠ 予測できない行動をとられる利用者(認知症など)や、自力で危険な状態から回避できない利用者につきましては、使用をお控えください。

左右の手すりが独立して角度調整(60度~300度まで30度ピッチ)できる、1台2役の床置手すりです。症状や環境にあわせて様々なシーンに対応可能です。

商品名	商品番号	商品コード
室内用自在手すりツインディ	27-6686-1	00980-000203
ご利用者負担額 (1割)	200円	(2割) 400円 (3割) 600円
		月額レンタル料金 2,000円

屋内 立ち座り 移乗 立位保持

歩行
補助杖

歩行器

車椅子・
車椅子
付属品

スロープ

移動用
リフト・
つり具

アームサポート手すりメンディ

パナソニックエイジフリー

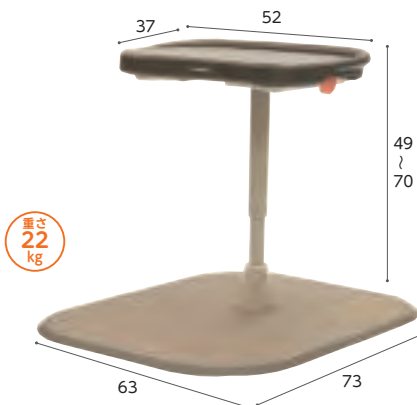

床からの立ち上がり



ベッド周りでの移乗



屋内 立ち座り 移乗 座位保持 立位保持

ベッドまわりでの立位保持(下衣着脱など)



脚力・バランス力が衰えると、このようなベッドグリップでの立位保持は困難になりますが



面に体重をのせることで、脚への負担を大きく減らせます。

ソファでの座位保持・立ち上がり



ソファはやわらかく、座位保持しにくかったり、プッシュアップしづらいですが



面に前腕をつくことで、座位保持も立ち上がりも安定しやすくなります。

商品名	商品番号	商品コード
メンディ	27-6794-1	00980-000258
ご利用者負担額 (1割)	300円	(2割) 600円 (3割) 900円
		月額レンタル料金 3,000円

介護保険
購入
対象品

販売品

情報

床ずれ
防止用具

体位
変換器

認知症
老人徘徊
感知機器

手すり

歩行
補助杖

歩行器

車椅子・
車椅子
付属品

スロープ

移動用
リフト・
つり具

介護保険
購入
対象品

販売品

情報

たちあっぷ / かいじょくん

矢崎化工

⚠️ 予測できない行動をとられる利用者(認知症など)や、自力で危険な状態から回避できない利用者につきましては、使用をお控えください。

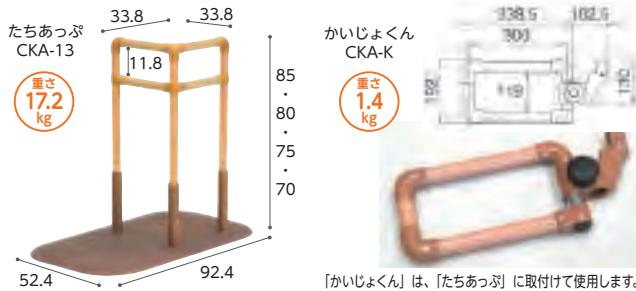

「かいじょくん」は、「たちあっぷ」に取付けて使用します。

商品名	商品番号	商品コード
たちあっぷ CKA-13	27-6681-1	00055-000113
ご利用者負担額 (1割)	300 円	月額レンタル料金
(2割)	600 円	
(3割)	900 円	3,000 円
商品名	商品番号	商品コード
かいじょくん CKA-K	27-6768-1	00055-000145
ご利用者負担額 (1割)	100 円	月額レンタル料金
(2割)	200 円	
(3割)	300 円	1,000 円

ミニ平行棒「ささえ愛」TY-500

日進医療器

使い方、いろいろ

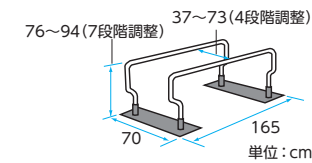
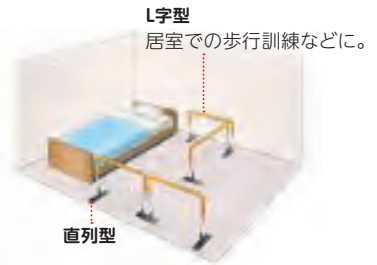

商品名	商品番号	商品コード
TY-500	27-0201-1	00175-000266
ご利用者負担額 (1割)	400 円	月額レンタル料金
(2割)	800 円	
(3割)	1,200 円	4,000 円

たよレールdanマット付 (踏み台付)

マツ六

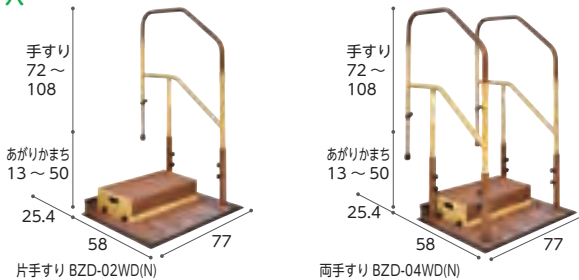

商品名	商品番号	商品コード
片手すりBZD-02WD(N)	27-6635-1	01265-000234
にぎり手直径: 3.4cm 重さ: 39.8kg		
ご利用者負担額 (1割)	600 円	月額レンタル料金
(2割)	1,200 円	
(3割)	1,800 円	6,000 円
商品名	商品番号	商品コード
両手すりBZD-04WD(N)	27-6637-1	01265-000237
にぎり手直径: 3.4cm 重さ: 47.8kg		
ご利用者負担額 (1割)	700 円	月額レンタル料金
(2割)	1,400 円	
(3割)	2,100 円	7,000 円

玄関 歩行

踏み台を併用することでらくらく昇降。

手すりは直径 3.4cm で水平部を長くして昇降を安全にサポートしています。

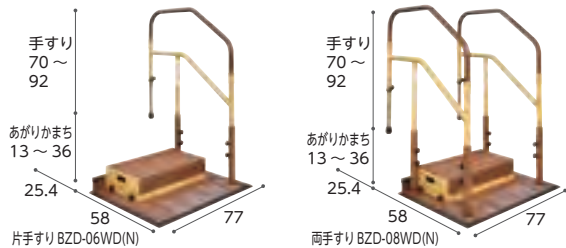

商品名	商品番号	商品コード
片手すりBZD-06WD(N)	27-6639-1	01265-000239
にぎり手直径: 3.4cm 重さ: 37.5kg		
ご利用者負担額 (1割)	600 円	月額レンタル料金
(2割)	1,200 円	
(3割)	1,800 円	6,000 円
商品名	商品番号	商品コード
両手すりBZD-08WD(N)	27-6641-1	01265-000241
にぎり手直径: 3.4cm 重さ: 43.2kg		
ご利用者負担額 (1割)	700 円	月額レンタル料金
(2割)	1,400 円	
(3割)	2,100 円	7,000 円

たよレールdanマット付ハイタイプ (2段踏み台付)

マツ六

上がりかまちの高さ
25~50cmまで対応

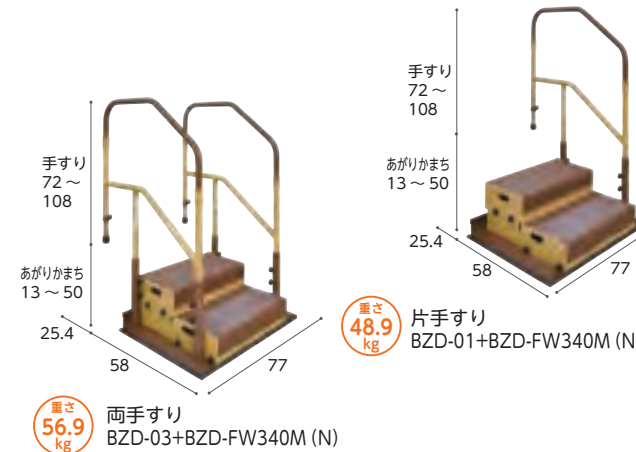

玄関 歩行



商品名	商品番号	商品コード
両手すりBZD-03+BZD-FW340M(N)	27-6816-1	01265-000236
にぎり手直径: 3.4cm 重さ: 56.9kg		
ご利用者負担額 (1割)	700 円	月額レンタル料金
(2割)	1,400 円	
(3割)	2,100 円	7,000 円
商品名	商品番号	商品コード
片手すりBZD-01+BZD-FW340M(N)	27-6815-1	01265-000245
にぎり手直径: 3.4cm 重さ: 48.9kg		
ご利用者負担額 (1割)	600 円	月額レンタル料金
(2割)	1,200 円	
(3割)	1,800 円	6,000 円

あがりかまち用たちあっぷ

⚠ 予測できない行動をとられる利用者(認知症など)や、自力で危険な状態から回避できない利用者につきましては、使用をお控えください。

玄関 歩行

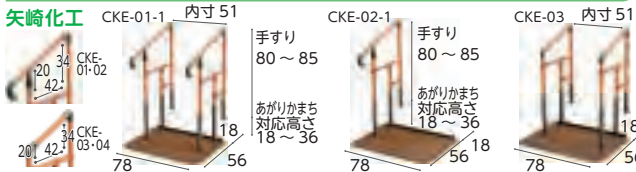

商品名	商品番号	商品コード
両手すり CKE-01-1	27-6538-1	00055-000109

重さ: 32.8kg

ご利用者負担額 (1割)	500 円	(2割)	1,000 円	月額レンタル料金	5,000 円
		(3割)	1,500 円		

商品名	商品番号	商品コード
片手すり CKE-02-1	27-6539-1	00055-000110

重さ: 26.9kg

ご利用者負担額 (1割)	400 円	(2割)	800 円	月額レンタル料金	4,000 円
		(3割)	1,200 円		

商品名	商品番号	商品コード
両手すり CKE-03	27-6497-1	00055-000107

重さ: 31.8kg

ご利用者負担額 (1割)	500 円	(2割)	1,000 円	月額レンタル料金	5,000 円
		(3割)	1,500 円		

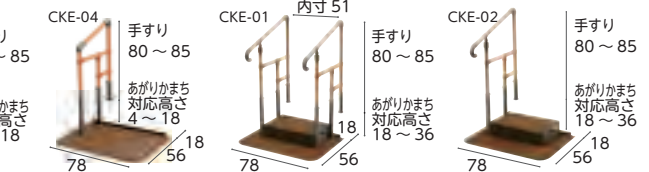

商品名	商品番号	商品コード
片手すり CKE-04	27-6536-1	00055-000108

重さ: 26.4kg

ご利用者負担額 (1割)	400 円	(2割)	800 円	月額レンタル料金	4,000 円
		(3割)	1,200 円		

商品名	商品番号	商品コード
両手すり CKE-01	27-6495-1	00055-000105

重さ: 39.7kg

ご利用者負担額 (1割)	500 円	(2割)	1,000 円	月額レンタル料金	5,000 円
		(3割)	1,500 円		

商品名	商品番号	商品コード
片手すり CKE-02	27-6496-1	00055-000106

重さ: 33.8kg

ご利用者負担額 (1割)	400 円	(2割)	800 円	月額レンタル料金	4,000 円
		(3割)	1,200 円		

あがりかまち用たちあっぷミニ スライドベース無

玄関 歩行

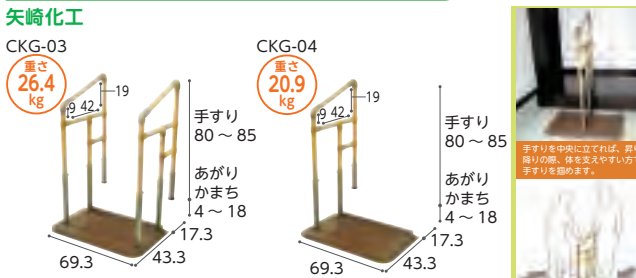

⚠ 予測できない行動をとられる利用者(認知症など)や、自力で危険な状態から回避できない利用者につきましては、使用をお控えください。

あがりかまちは段差昇降をサポート。ベースが小さいので集合住宅の玄関にも対応いたします。

商品名	商品番号	商品コード
両手すり CKG-03	27-6713-1	00055-000125

ご利用者負担額 (1割)	500 円	(2割)	1,000 円	月額レンタル料金	5,000 円
		(3割)	1,500 円		

商品名	商品番号	商品コード
片手すり CKG-04	27-6714-1	00055-000126

ご利用者負担額 (1割)	400 円	(2割)	800 円	月額レンタル料金	4,000 円
		(3割)	1,200 円		

ステップバー框

玄関 段差解消



商品名	商品番号	商品コード
03 (踏み台付)	27-6825-1	00837-000015

本体重さ: 26kg (踏み台重さ: 10kg 含む)

ご利用者負担額 (1割)	400 円	(2割)	800 円	月額レンタル料金	4,000 円
		(3割)	1,200 円		

商品名	商品番号	商品コード
02 (踏み台無し・専用安定板付)	27-6673-1	00837-000010

本体重さ: 26kg (安定板重さ: 10kg 含む)

ご利用者負担額 (1割)	400 円	(2割)	800 円	月額レンタル料金	4,000 円
		(3割)	1,200 円		

ルーツあがりかまちタイプ

モルテン 玄関のあがりかまちでの昇り降りの動作をサポートします。

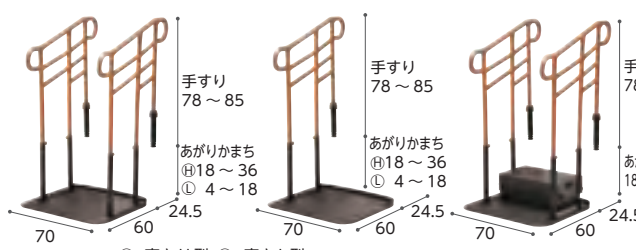

商品名	商品番号	商品コード
両手すり高さH型	27-6602-1	00054-000142

にぎり手直径: 4.0×3.1cm 重さ: 42.2kg

ご利用者負担額 (1割)	550 円	(2割)	1,100 円	月額レンタル料金	5,500 円
		(3割)	1,650 円		

商品名	商品番号	商品コード
片手すり高さH型	27-6603-1	00054-000143

にぎり手直径: 4.0×3.1cm 重さ: 32.8kg

ご利用者負担額 (1割)	450 円	(2割)	900 円	月額レンタル料金	4,500 円
		(3割)	1,350 円		

商品名	商品番号	商品コード
両手すり高さL型	27-6604-1	00054-000144

にぎり手直径: 4.0×3.1cm 重さ: 40.4kg

ご利用者負担額 (1割)	550 円	(2割)	1,100 円	月額レンタル料金	5,500 円
		(3割)	1,650 円		

商品名	商品番号	商品コード
片手すり高さL型	27-6605-1	00054-000145

にぎり手直径: 4.0×3.1cm 重さ: 31.9kg

ご利用者負担額 (1割)	450 円	(2割)	900 円	月額レンタル料金	4,500 円
		(3割)	1,350 円		

商品名	商品番号	商品コード
ステップ台付両手すり高さH型	27-6606-1	00054-000146

にぎり手直径: 4.0×3.1cm ステップ台高さ: 12・14・16・18cm 重さ: 51.7kg

ご利用者負担額 (1割)	550 円	(2割)	1,100 円	月額レンタル料金	5,500 円
		(3割)	1,650 円		

商品名	商品番号	商品コード
ステップ台付片手すり高さH型	27-6607-1	00054-000147

にぎり手直径: 4.0×3.1cm ステップ台高さ: 12・14・16・18cm 重さ: 42.3kg

ご利用者負担額 (1割)	450 円	(2割)	900 円	月額レンタル料金	4,500 円
		(3割)	1,350 円		

床ずれ
防止用具

体位
変換器

認知症
老人徘徊
感知機器

手すり

歩行
補助杖

歩行
器

車椅子・
車椅子
付属品

スロープ

移動用
リフト・
つり具

介護保険
購入
対象品

販売品

情報

床ずれ
防止用具

体位
変換器

認知症
老人徘徊
感知機器

手すり

歩行
補助杖

歩行者

車椅子・
車椅子
付属品

スロープ

移動用
リフト・
つり具

介護保険
購入
対象品

販売品

情報

たちあっぷ540

矢崎化工



商品名	商品番号	商品コード
両手すりCKH-01 MGR	27-6656-1	00055-000127

にぎり手直径: 3.4cm 重さ: 34.7kg

ご利用者 負担額 (1割)	900 円	(2割) 1,800 円	(3割) 2,700 円	月額レンタル料金	9,000 円
------------------	--------------	---------------------	---------------------	----------	----------------

商品名	商品番号	商品コード
ステップ台1段付 (両手すり)	27-6662-1	00055-Z00010

にぎり手直径: 3.4cm 重さ: 40.7kg

ご利用者 負担額 (1割)	900 円	(2割) 1,800 円	(3割) 2,700 円	月額レンタル料金	9,000 円
------------------	--------------	---------------------	---------------------	----------	----------------

商品名	商品番号	商品コード
ステップ台2段付 (両手すり)	27-6663-1	00055-Z00009

握り手直径: 3.4cm 重さ: 50.3kg

ご利用者 負担額 (1割)	900 円	(2割) 1,800 円	(3割) 2,700 円	月額レンタル料金	9,000 円
------------------	--------------	---------------------	---------------------	----------	----------------

⚠️ 予測できない行動をとられる利用者(認知症など)や、自力で危険な状態から回避できない利用者につきましては、使用をお控えください。

※ステップ台は地域によっては介護保険を適用できない場合があります。

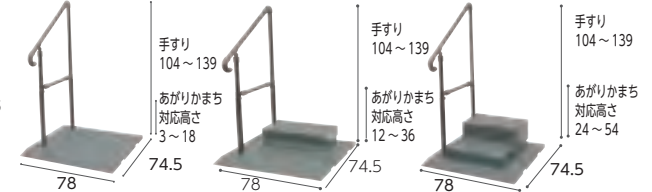

商品名	商品番号	商品コード
片手すりCKH-02 MGR	27-6657-1	00055-000128

にぎり手直径: 3.4cm 重さ: 28.6kg

ご利用者 負担額 (1割)	800 円	(2割) 1,600 円	(3割) 2,400 円	月額レンタル料金	8,000 円
------------------	--------------	---------------------	---------------------	----------	----------------

商品名	商品番号	商品コード
ステップ台1段付 (片手すり)	27-6664-1	00055-Z00011

にぎり手直径: 3.4cm 重さ: 34.6kg

ご利用者 負担額 (1割)	800 円	(2割) 1,600 円	(3割) 2,400 円	月額レンタル料金	8,000 円
------------------	--------------	---------------------	---------------------	----------	----------------

商品名	商品番号	商品コード
ステップ台2段付 (片手すり)	27-6665-1	00055-Z00012

握り手直径: 3.4cm 重さ: 44.2kg

ご利用者 負担額 (1割)	800 円	(2割) 1,600 円	(3割) 2,400 円	月額レンタル料金	8,000 円
------------------	--------------	---------------------	---------------------	----------	----------------

たよレールSOTOE

マツ六

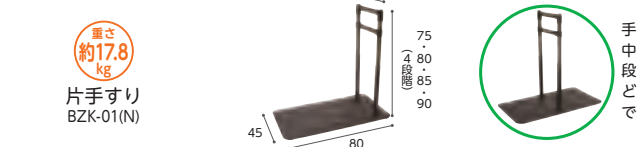

重さ
約17.8
kg

片手すり
BZK-01(N)

手すりをプレート中央に設置すれば段差の上り・下りどちらでも利き手で使えます。

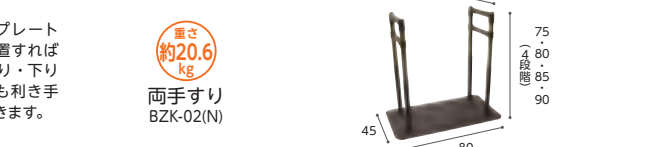

重さ
約20.6
kg

両手すり
BZK-02(N)



① 重さ 約19.3 kg
② 重さ 約19.5 kg
③ 重さ 約19.8 kg

片手すり
BZK-01S(N)



① 重さ 約23.6 kg
② 重さ 約24 kg
③ 重さ 約24.6 kg

両手すり
BZK-02S(N)

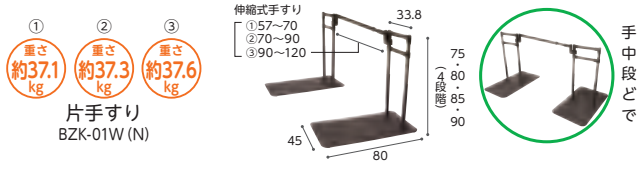

① 重さ 約37.1 kg
② 重さ 約37.3 kg
③ 重さ 約37.6 kg

片手すり
BZK-01W(N)

手すりをプレート中央に設置すれば段差の上り・下りどちらでも利き手で使えます。



① 重さ 約44.2 kg
② 重さ 約44.6 kg
③ 重さ 約45.2 kg

両手すり
BZK-02W(N)

商品名	商品番号	商品コード
片手すり(BZK-01(N))	27-7387-1	01265-000248

幅80×奥行45×高さ 75・80・85・90 cm 重さ: 約17.8kg

ご利用者 負担額 (1割)	350 円	(2割) 700 円	(3割) 1,050 円	月額レンタル料金	3,500 円
------------------	--------------	-------------------	---------------------	----------	----------------

商品名	商品番号	商品コード
片手すりト型570~700(BZK-01S(N))	27-7389-1	01265-000250

幅80×高さ 75・80・85・90 cm 重さ: 約19.3kg

商品名	商品番号	商品コード
片手すりト型700~900(BZK-01S(N))	27-7390-1	01265-000250

幅80×高さ 75・80・85・90 cm 重さ: 約19.5kg

商品名	商品番号	商品コード
片手すりト型900~1200(BZK-01S(N))	27-7391-1	01265-000250

幅80×高さ 75・80・85・90 cm 重さ: 約19.8kg

ご利用者 負担額 (1割)	450 円	(2割) 900 円	(3割) 1,350 円	月額レンタル料金	4,500 円
------------------	--------------	-------------------	---------------------	----------	----------------

商品名	商品番号	商品コード
片手すり連続570~700(BZK-01W(N))	27-7395-1	01265-000249

幅80×高さ 75・80・85・90 cm 重さ: 約37.1kg

商品名	商品番号	商品コード
片手すり連続700~900(BZK-01W(N))	27-7396-1	01265-000249

幅80×高さ 75・80・85・90 cm 重さ: 約37.3kg

商品名	商品番号	商品コード
片手すり連続900~1200(BZK-01W(N))	27-7397-1	01265-000249

幅80×高さ 75・80・85・90 cm 重さ: 約37.6kg

ご利用者 負担額 (1割)	800 円	(2割) 1,600 円	(3割) 2,400 円	月額レンタル料金	8,000 円
------------------	--------------	---------------------	---------------------	----------	----------------

商品名	商品番号	商品コード
両手すり(BZK-02(N))	27-7388-1	01265-000251

幅80×奥行45×高さ 75・80・85・90 cm 重さ: 約20.6kg

ご利用者 負担額 (1割)	650 円	(2割) 1,300 円	(3割) 1,950 円	月額レンタル料金	6,500 円
------------------	--------------	---------------------	---------------------	----------	----------------

商品名	商品番号	商品コード
両手すりト型570~700(BZK-02S(N))	27-7392-1	01265-000252

幅80×高さ 75・80・85・90 cm 重さ: 約23.6kg

商品名	商品番号	商品コード
両手すりト型700~900(BZK-02S(N))	27-7393-1	01265-000252

幅80×高さ 75・80・85・90 cm 重さ: 約24kg

商品名	商品番号	商品コード
両手すりト型900~1200(BZK-02S(N))	27-7394-1	01265-000252

幅80×高さ 75・80・85・90 cm 重さ: 約24.6kg

ご利用者 負担額 (1割)	750 円	(2割) 1,500 円	(3割) 2,250 円	月額レンタル料金	7,500 円
------------------	--------------	---------------------	---------------------	----------	----------------

商品名	商品番号	商品コード
両手すり連続570~700(BZK-02W(N))	27-7398-1	01265-000253

幅80×高さ 75・80・85・90 cm 重さ: 約44.2kg

商品名	商品番号	商品コード
両手すり連続700~900(BZK-02W(N))	27-7399-1	01265-000253

幅80×高さ 75・80・85・90 cm 重さ: 約44.6kg

商品名	商品番号	商品コード
両手すり連続900~1200(BZK-02W(N))	27-7400-1	01265-000253

幅80×高さ 75・80・85・90 cm 重さ: 約45.2kg

ご利用者 負担額 (1割)	1,400 円	(2割) 2,800 円	(3割) 4,200 円	月額レンタル料金	14,000 円
------------------	----------------	---------------------	---------------------	----------	-----------------

屋外 玄関 段差解消 歩行

SA手すり

シコク



重さ
約17.5
kg

トイレ 歩行 立ち座り 移乗 座位保持 立位保持



便器までの移動時



便器からの立ち座り時

- U字補助手すりを使用することで便器前の空間のケアが1台でできます。
- 便器までの移動、方向転換、便器からの立ち座りなど、一連の動作を補助します。
- U字補助手すりに寄りかかることで、立居が安定し、着脱衣時の介助がよりスムーズに行えます。

商品名	商品番号	商品コード
SA手すり	27-7254-1	01235-000225
ご利用者負担額 (1割)	500円	月額レンタル料金 5,000円
	(2割) 1,000円	
	(3割) 1,500円	

床ずれ
防止用具

体位
変換器

認知症
老人徘徊
感知機器

手すり

ルーツ スモールタイプ

モルテン

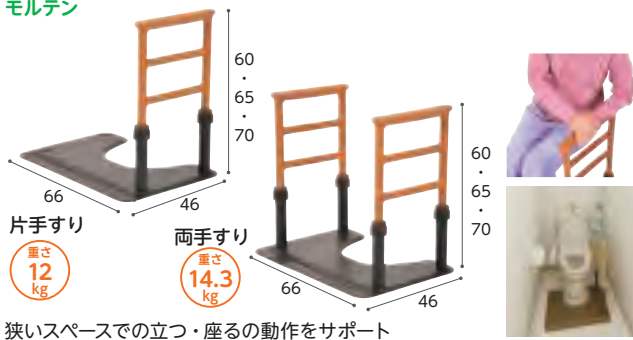

狭いスペースでの立つ・座るの動作をサポート

トイレ 立ち座り

洋式トイレ用スライド手すり(ステンレス)

パナソニックエイジフリー



重さ
8.5
kg

トイレ 立ち座り

座位保持 移乗

脚部が出ていないので、トイレにスムーズに近づくことができます。後方にスライドさせたひじ掛けが残るので安心安全に移乗できます。ひじ掛けが後方にスライドするので、移乗動作を妨げません。

商品名	商品番号	商品コード
洋式トイレ用スライド手すり(ステンレス)	27-6633-1	00980-000191
ご利用者負担額 (1割)	300円	月額レンタル料金 3,000円
	(2割) 600円	
	(3割) 900円	

歩行
補助杖

歩行器

車椅子・
車椅子
付属品

スロープ

移動用
リフト・
つり具

安寿洋式トイレ用フレーム S-はねあげR-2

アロン化成

従来商品よりひじ掛けが2.5cm長くなり、より使いやすくなりました。足もとがすっきりし、立ち上がり時に邪魔になりにくい本体フレームです。



ひじ掛けが跳ね上がるので移乗を安心して行えます

トイレ 立ち座り

移乗 座位保持

安寿 ポータブルトイレ用フレームささえ

アロン化成

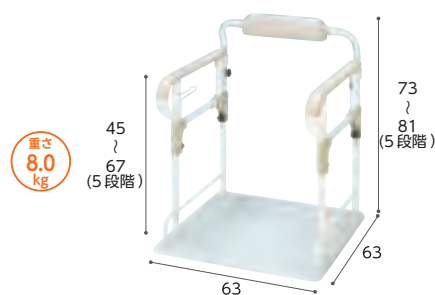

※設置可能トイレ/
幅 51.5cm以下、奥行 54cm以下

ひじ掛けは冷たたくなく、すべりにくいソフトな感触です。ゆったりとした扁平形状なので、握りやすく、しっかりささえます。

商品名	商品番号	商品コード
安寿ポータブルトイレ用フレームささえ	27-0302-1	00221-000054
ご利用者負担額 (1割)	200円	月額レンタル料金 2,000円
	(2割) 400円	
	(3割) 600円	

介護保険
購入
対象品

販売品

情報

商品名	商品番号	商品コード
木製ひじ掛けタイプ	27-6625-1	00221-000450
プラスチック製ひじ掛けタイプ	27-6626-1	00221-000451
ご利用者負担額 (1割)	350円	月額レンタル料金 3,500円
	(2割) 700円	
	(3割) 1,050円	



歩行補助杖の種類

参考元：一般財団法人保健福祉広報協会発行「福祉機器選び方・使い方副読本 基本動作編」

多脚杖

サイドウォーカー

ロフトランド杖

C字型

T字型

オフセットL型

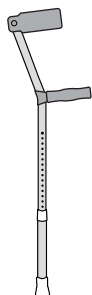

※現在お取扱いが
ございません。

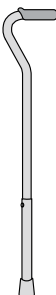
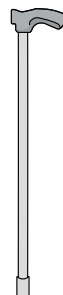
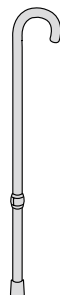

介護保険貸与**対象**

介護保険貸与**対象外**

杖の役割・使い方

参考元：一般財団法人保健福祉広報協会発行「福祉機器選び方・使い方副読本 基本動作編」

1 免荷

杖に体重を預けることで、足にかかる負担を減らすことができます。

2 バランスの補助

両足+杖を使用することで、体を支える面積が増え、バランスがとりやすくなります。

杖なし

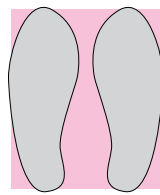

支持面積

杖あり

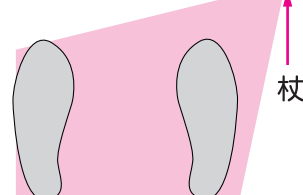

3 歩行のリズム

歩行が不安定になると「イチ」「ニ」「イチ」「ニ」という二拍子のリズムで歩くことが難しくなります。そこで杖を使って、「イチ」「ニ」「サン」の三拍子のリズムでゆっくりと歩くことで、安定した歩行をサポートします。

二拍子のリズム

イチ♪ ニ♪
患側の足 健側の足

三拍子のリズム

イチ♪ ニ♪ サン♪
杖 患側の足 健側の足



患側の足

健側の足



15~20cm

杖脚先



イチ♪ 杖を持ち上げて前に出す

ニ♪ 患側の左足を前に出す

サン♪ 右足を前に出す

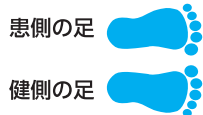

力を抜いて自然に立ちます。杖をしっかり握り、地面に対して真下に押し使用します。杖を使用することで足を出すリズムがイチ♪(杖)、ニ♪、サン♪の三拍子になります。

グリップの握り方

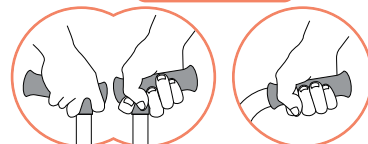

四点前後可動・固定式2ウェイステッキ

ユーバ産業

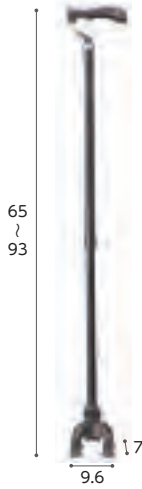

非課税 重さ 470g



〈可動・固定切り替えレバー〉
レバーを動かすだけで前後可動・固定の切り替えができます。

〈可動・固定2ウェイ機能〉
可動を切り替えて固定にすることで通常の4点杖としても使用可能。

斜めに杖をついても前後に可動するので、地面に密着しながらより安定した歩行ができます。切り替えレバーで固定にすれば四点杖として使用可能。

商品名	商品番号	商品コード
TW-0128(ダークグレー)	24-5625-0	01096-000055
ご利用者負担額 (1割)	100円	(2割) 200円 (3割) 300円
		月額レンタル料金 1,000円

床ずれ
防止用具

体位
変換器

認知症
老人徘徊
感知機器

手すり

カーボン四点可動式スモールタイプ

島製作所

非課税 重さ 440g

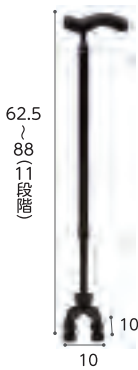

カーボン柄グレー

支柱が前後に可動し路面に接地しやすい為、屋外や坂道などでも使用可能です。左右両用。

商品名	商品番号	商品コード
74MC-3(カーボン柄グレー)	24-5510-0	00576-000033
ご利用者負担額 (1割)	100円	(2割) 200円 (3割) 300円
		月額レンタル料金 1,000円

ケアリング多点杖S

ケアリング

非課税 重さ 約450g

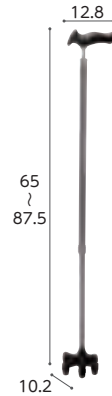

軽量で、持ちやすい細首タイプです。杖先に安定感のある特殊ゴムを採用しています。

商品名	商品番号	商品コード
C032(グレー)	24-5593-0	01765-000004
ご利用者負担額 (1割)	100円	(2割) 200円 (3割) 300円
		月額レンタル料金 1,000円

歩行
補助杖

歩行器

車椅子・
車椅子
付属品

スロープ

オールカーボンオッドケイン四点式

島製作所

非課税 重さ 約400g

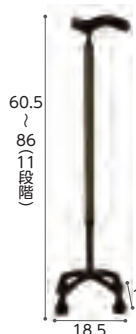

格子BR

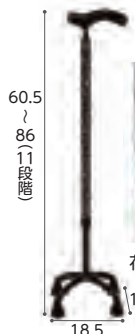

花柄NB

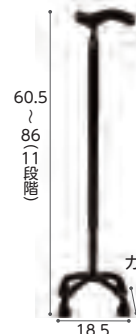

カーボン柄NB

超軽量400gの4点杖です。最低高60.5cmで、身長の高い方にも対応します。

商品名	商品番号	商品コード
格子BR	24-5467-0	00576-000031
花柄NB	24-5473-0	00576-000031
カーボン柄NB	24-5477-0	00576-000031
ご利用者負担額 (1割)	100円	(2割) 200円 (3割) 300円
		月額レンタル料金 1,000円

テイコブアルミ製4点杖

幸和製作所

非課税 重さ 590g

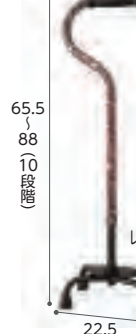

レッドフラワー



ブラック



ピンクフラワー



チェックブラウン

商品名	商品番号	商品コード
レッドフラワー	24-5463-0	00030-000097
チェックブラウン	24-5469-0	00030-000097
ブラック	24-5470-0	00030-000097
ピンクフラワー	24-5496-0	00030-000097
ご利用者負担額 (1割)	100円	(2割) 200円 (3割) 300円
		月額レンタル料金 1,000円

介護保険
購入
対象品

販売品

情報



歩行補助杖

床ずれ
防止用具

体位
変換器

認知症
老人徘徊
感知機器

手すり

歩行
補助杖

歩行器

車椅子・
車椅子
付属品

スロープ

移動用
リフト・
つり具

介護保険
購入
対象品

販売品

情報

テトラ・ケイン

田辺プレス

非課税
重さ
S:440g
M:460g

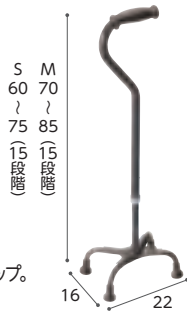

右・左の切替えができて、
にぎりやすいオリジナルグリップ。
左右両用

商品名	商品番号	商品コード
テトラ・ケイン(青墨)S	24-5449-0	01105-000001
ご利用者 負担額 (1割)	100円 (2割)	200円 (3割)
月額レンタル料金	1,000円	
商品名	商品番号	商品コード
テトラ・ケイン(青墨)M	24-5450-0	01105-000028
材質：(杖) マグネシウム合金(石突キャップ・グリップ) イラストマー		
ご利用者 負担額 (1割)	100円 (2割)	200円 (3割)
月額レンタル料金	1,000円	

四点杖 CMS-40S

松永製作所

非課税
重さ
980g



身長の高い方にも使いやすい長めのサイズ。左右両用。

商品名	商品番号	商品コード
CMS-40S	24-5303-0	00066-000222
ご利用者 負担額 (1割)	100円 (2割)	200円 (3割)
月額レンタル料金	1,000円	

松葉杖 CMS-80 (茶) 1本

松永製作所

非課税

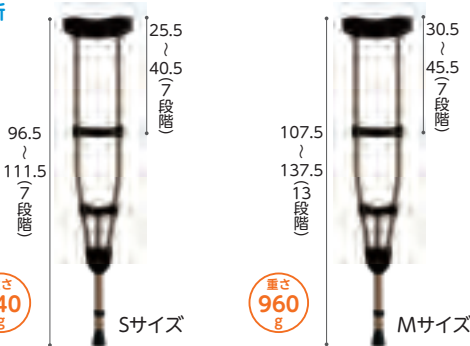

重さ
940g

重さ
960g

商品名	商品番号	商品コード
S	24-5319-0	00066-000367
重さ：940g		
商品名	商品番号	商品コード
M	24-5318-0	00066-000368
重さ：960g		
ご利用者 負担額 (1割)	100円 (2割)	200円 (3割)
月額レンタル料金	1,000円	

ロフトランドクラッチ CMS-60L

松永製作所

非課税
重さ
575g

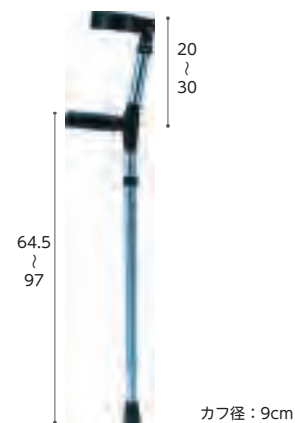

カフ径：9cm

左右の切り替えができて、高さ調節も可能です。

商品名	商品番号	商品コード
ブルー	24-5466-0	00066-000194
ご利用者 負担額 (1割)	100円 (2割)	200円 (3割)
月額レンタル料金	1,000円	

コンパクトサイドケイン

幸和製作所

非課税
重さ
1.3kg

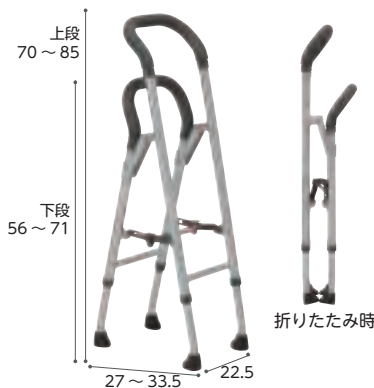

折りたたんでも自立するため、立てかける必要がなく、収納に便利です。

商品名	商品番号	商品コード
コンパクトサイドケイン	24-5545-0	00030-000151
折りたたみ時：全幅22.5×奥行16.5×全高73cm		
ご利用者 負担額 (1割)	100円 (2割)	200円 (3割)
月額レンタル料金	1,000円	

サイドウォーカー MRB-02031

ミキ

非課税
重さ
1750g



サイドウォーカーの使い方
(左側にまひのある場合)

- ・ご使用前にご利用者に合わせて脚部の長さを調節します。
- ・サイドウォーカーは右手で持ちます。
- ①サイドウォーカーを前に出す
- ②左足を出す
- ③右足を出す
- この動きを繰り返し進みます。

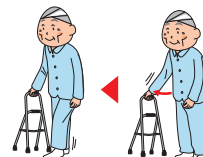

立ち上がりの支持や歩行バランスを保ち、体をしっかりサポート。歩行訓練にも。

商品名	商品番号	商品コード
MRB-02031	24-5304-0	00122-000118
折りたたみ時：全幅41.5~44×奥行7×全高78~90.5cm		
ご利用者 負担額 (1割)	100円 (2割)	200円 (3割)
月額レンタル料金	1,000円	

歩行器の使い方

固定型

屋内

- ①グリップをつかみます。
- ②歩行器を持ち上げます。
- ③歩行器を前方に降ろします。
- ④足を前に進めます。

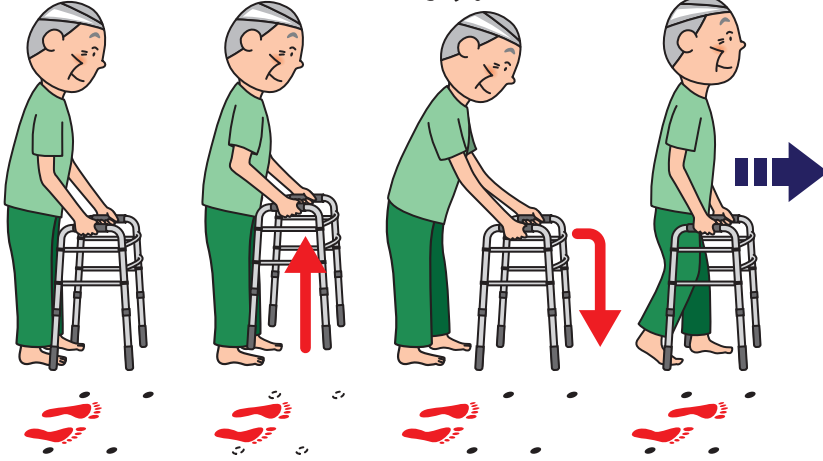

屋内

- ①歩行器を前に出します。
- ②真上から体重をかけるるとストッパーが作動します。
- ③体を前方に移動します。

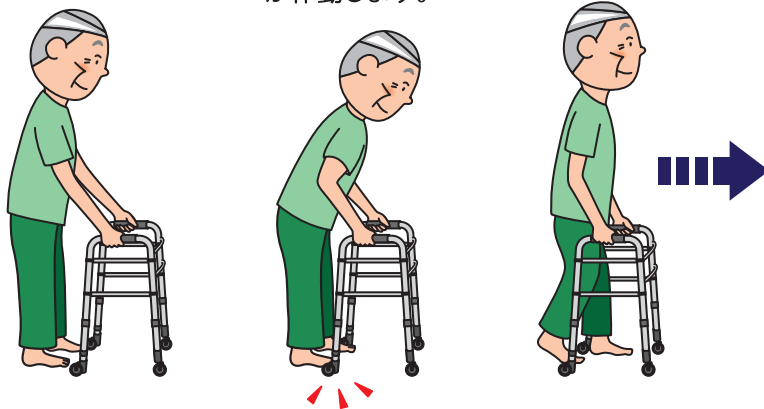

キャスター付き

交互式

屋内

- ①グリップを握ります。
 - ②左アームを前に出します。
 - ③右足を前に出します。
 - ④左足を前に出します
 - ⑤右アームを前に出します。
 - ⑥左足を前に出します。
 - ⑦右足を前に出します
- ②～⑦を繰り返します。



歩行車

馬蹄型歩行器

歩行器を握るのではなく、腕や脇をかけて体を支えながら歩くことができます

屋内



四輪歩行器

グリップが握りやすく、休憩しながら歩くことができます

屋外

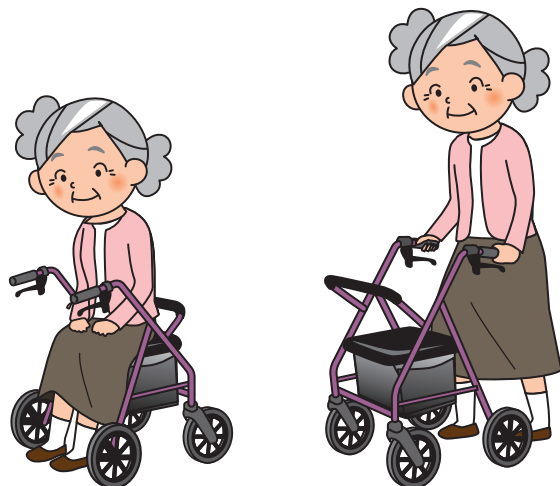

床ずれ
防止用具

体位
変換器

認知症
老人徘徊
感知機器

手すり

歩行
補助杖

歩行器

車椅子・
車椅子
付属品

スロープ

移動用
リフト・
つり具

介護保険
購入
対象品

販売品

情報



エール

日本ケアサプライ

安全・便利な機能をそえたグリーンケアオリジナル歩行器

グリーン
ケア
折り
たたみ
重さ
6.8
kg
屋内 屋外 エール S
重さ
7.3
kg
エール M

エールS

ボルドー



エールM

シャルドネ



床ずれ
防止用具

体位
変換器

認知症
老人徘徊
感知機器

手すり

歩行
補助杖

歩行器

車椅子・
車椅子
付属品

スロープ

移動用
リフト・
つり具

介護保険
購入
対象品

販売品

情報

エールの 3つの 特徴

- ① かるやか
- ② あんしん
- ③ べんり



商品名	商品番号	商品コード
エールS (ボルドー)	23-6174-1	00614-000019
折りたたみ時: 幅 52.3 × 奥行 41.3 × 高さ 89 キャスター: 約 8 インチ		
重さ: 6.8kg 袋サイズ: 幅 30 × 奥行 20 × 高さ 16cm		
ご利用者負担額 (1割)	300 円	月額レンタル料金 3,000 円
	(2割) 600 円	
	(3割) 900 円	

商品名	商品番号	商品コード
エールM (シャルドネ)	23-6175-1	00614-000020
折りたたみ時: 幅 58.3 × 奥行 40.6 × 高さ 97.7 キャスター: 約 8 インチ		
重さ: 7.3kg 袋サイズ: 幅 30 × 奥行 20 × 高さ 16cm		
ご利用者負担額 (1割)	300 円	月額レンタル料金 3,000 円
	(2割) 600 円	
	(3割) 900 円	

ハッピーⅡ

竹虎

在庫限定品



折り
たたみ
重さ
7.7
kg
屋内 屋外

シンプルかつ安全性が高い、スタンダードタイプの歩行器です。

商品名	商品番号	商品コード
ハッピーⅡ (ブルー)	23-5514-1	00110-000095
折りたたみ時: 幅 55.5 × 奥行 43.5 × 高さ 93 ~ 102 cm キャスター: 約 7 インチ		
カゴサイズ: 幅 36 × 奥行 22 × 高さ 13 cm		
ご利用者負担額 (1割)	250 円	月額レンタル料金 2,500 円
	(2割) 500 円	
	(3割) 750 円	

ハッピーミニ

竹虎

在庫限定品

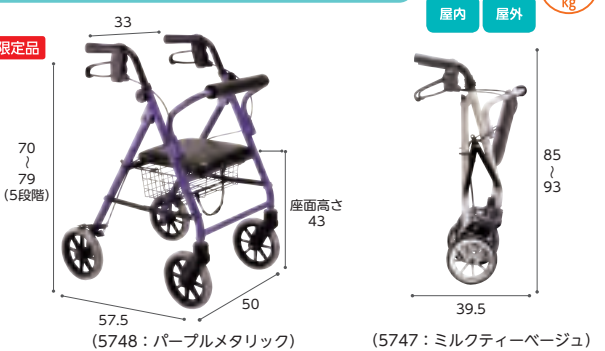

折り
たたみ
重さ
6.5
kg
屋内 屋外

軽量・コンパクトタイプの歩行器です。

商品名	商品番号	商品コード
ハッピーミニ (パープルメタリック)	23-5748-1	00110-000103
ハッピーミニ (ミルクティーベージュ)	23-5747-1	00110-000103
折りたたみ時: 幅 50 × 奥行 39.5 × 高さ 85 ~ 93 cm キャスター: 約 7 インチ		
カゴサイズ: 幅 33 × 奥行 19 × 高さ 10 cm		
ご利用者負担額 (1割)	250 円	月額レンタル料金 2,500 円
	(2割) 500 円	
	(3割) 750 円	

テイコブリトルスリム WAW04

幸和製作所

折りたたみ **重さ 4.5 kg**
屋内 屋外



小回りが利き、軽さが魅力のスリム設計。※歩行時は座面を上げてご使用ください。

商品名	商品番号	商品コード
テイコブリトルスリム(ブラウン)	23-6000-1	00030-000163
テイコブリトルスリム(ネイビー)	23-6001-1	00030-000163

折りたたみ時:幅47×奥行35×高さ72cm 袋サイズ:幅30×奥行12×高さ34cm 重さ:4.5kg キャスター:直径15cm

ご利用者負担額 (1割)	250円	(2割)	500円	月額レンタル料金	
		(3割)	750円		2,500円

ヘルシーワン ライト・カラフル

ウィズワン

折りたたみ **重さ 3.65 kg**
屋内 屋外

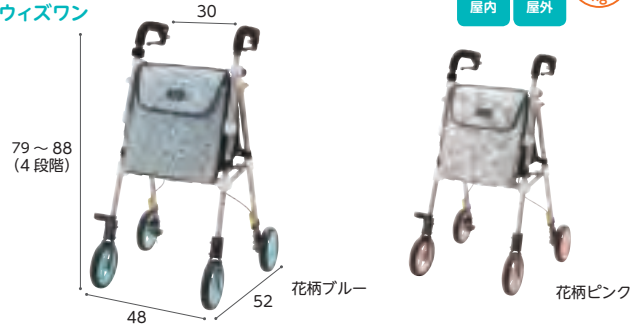

軽エLEGANTな花柄で、上品さあふれるシルバーカー。スリムにたためて持ち運びも便利なので、電車やバスにも安心して乗れます。

商品名	商品番号	商品コード
花柄ブルー	23-5975-1	00063-000032
花柄ピンク	23-5974-1	00063-000032

折りたたみ時:幅21×奥行30×高さ83cm キャスター:直径14.5cm

袋サイズ:(前袋)幅29×奥行2×高さ29cm、(後袋)幅28.5×奥行9×高さ28cm

ご利用者負担額 (1割)	250円	(2割)	500円	月額レンタル料金	
		(3割)	750円		2,500円

シンフォニーSPスリム

島製作所

折りたたみ **重さ 4.9 kg**
屋内 屋外

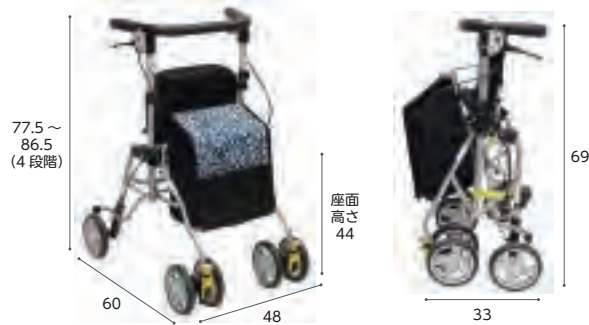

横幅が小さいスリムな歩行器。狭い場所も小回りがきき、操作しやすい。

商品名	商品番号	商品コード
シンフォニーSPスリム(花柄紺)	23-6344-1	00576-000039

折りたたみ時:幅48×奥行33×高さ69cm キャスター:約6インチ

袋サイズ:幅27×奥行15×高さ28cm (外寸)

ご利用者負担額 (1割)	200円	(2割)	400円	月額レンタル料金	
		(3割)	600円		2,000円

テイコブリトルハイII WAW15

幸和製作所

折りたたみ **重さ 5.3 kg**
屋内 屋外



軽量でコンパクト。幅広い高さ調節のできる歩行車です。※歩行時は座面を上げてご使用ください。

商品名	商品番号	商品コード
テイコブリトルハイII(チェックブラック)	23-6145-1	00030-000173

折りたたみ時:幅52×奥行37×高さ81.5cm キャスター:約6インチ

袋サイズ:幅32×奥行16×高さ33cm

ご利用者負担額 (1割)	250円	(2割)	500円	月額レンタル料金	
		(3割)	750円		2,500円

シンフォニーSP

島製作所

折りたたみ **重さ 5.9 kg**
屋内 屋外



片方のブレーキで両側のブレーキを制御出来ます。

商品名	商品番号	商品コード
CLブラウン	52-0159-1	00576-000014
格子紺	52-0414-1	00576-000014

折りたたみ時:幅50×奥行28.5×高さ86.5cm 袋サイズ:幅30.5×奥行14.5×高さ26cm キャスター:直径約14.5cm

ご利用者負担額 (1割)	200円	(2割)	400円	月額レンタル料金	
		(3割)	600円		2,000円

シンフォニーEVO

島製作所

折りたたみ **重さ 5.9 kg**
屋内 屋外



コンパクトかつ高さ93cmのハイタイプです。片方だけのブレーキ操作でも両後輪を制御できます。

商品名	商品番号	商品コード
Bブラウン	23-5982-1	00576-000036

折りたたみ時:幅55×奥行37×高さ88cm キャスター:直径18cm 袋サイズ:幅30×奥行14×高さ24cm

ご利用者負担額 (1割)	200円	(2割)	400円	月額レンタル料金	
		(3割)	600円		2,000円

床ずれ
防止用具

体位
変換器

認知症
老人徘徊
感知機器

手すり

歩行
補助杖

歩行器

車椅子・
車椅子
付属品

スロープ

移動用
リフト・
つり具

介護保険
購入
対象品

販売品

情報



歩行器

床ずれ
防止用具

体位
変換器

認知症
老人徘徊
感知機器

手すり

歩行
補助杖

歩行器

車椅子・
車椅子
付属品

スロープ

移動用
リフト・
つり具

介護保険
購入
対象品

販売品

情報

トライリンク

アロン化成

非課税 折りたたみ 重さ 7.1 kg
屋内 屋外



大きく使えて、小さくしまえる。

商品名	商品番号	商品コード
トライリンク	23-6062-0	00221-000467
折りたたみ時：幅 22 × 奥行 61.5 × 高さ 76 ~ 86cm キャスター：約 8 インチ		
袋サイズ (約)：幅 33 × 奥行 15 × 高さ 25 cm		
ご利用者負担額 (1割)	300 円	(2割) 600 円 (3割) 900 円
月額レンタル料金	3,000 円	

リトルターン

アロン化成

非課税 折りたたみ 重さ 6.4 kg
屋内 屋外



商品名	商品番号	商品コード
ロータイプ	23-5967-1	00221-000457
折りたたみ時：幅 26 × 奥行 65 × 高さ 67 ~ 74.5cm 袋サイズ：幅 30 × 奥行 16.5 × 高さ 28cm キャスター：8 インチ		
ご利用者負担額 (1割)	300 円	(2割) 600 円 (3割) 900 円
月額レンタル料金	3,000 円	
商品名	商品番号	商品コード
ハイタイプ	23-5966-1	00221-000456
折りたたみ時：幅 26 × 奥行 65 × 高さ 74 ~ 86cm 袋サイズ：幅 30 × 奥行 16.5 × 高さ 28cm キャスター：8 インチ		
ご利用者負担額 (1割)	300 円	(2割) 600 円 (3割) 900 円
月額レンタル料金	3,000 円	

エボリューションウォーカーXPミニ

竹虎

非課税 折りたたみ 重さ 7.35 kg
屋内 屋外



日本人の体形に合わせた、安定性と高強度のフレームの歩行車。

商品名	商品番号	商品コード
エボリューションウォーカーXPミニ	23-6044-1	00110-000111
折りたたみ時：幅 26 × 奥行 62.8 × 高さ 72.5 ~ 80cm キャスター：約 8 インチ		
バスケットサイズ：幅 19 × 奥行 32 × 高さ 25cm		
ご利用者負担額 (1割)	300 円	(2割) 600 円 (3割) 900 円
月額レンタル料金	3,000 円	

ショッピングター

アロン化成 ※「かご」はセットではありません。

非課税 折りたたみ 重さ 6.1 kg
屋内 屋外

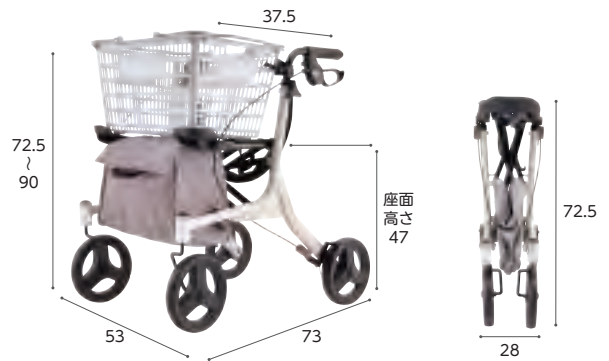

商品名	商品番号	商品コード
ショッピングター	23-6077-0	00221-000507
折りたたみ時：幅 28 × 奥行 73 × 高さ 72.5cm キャスター：約 8 インチ		
袋サイズ：幅 34 × 奥行 18.5 × 高さ 26 cm		
ご利用者負担額 (1割)	300 円	(2割) 600 円 (3割) 900 円
月額レンタル料金	3,000 円	

シンフォニーラウン

島製作所

非課税 折りたたみ 重さ 7 kg
屋内 屋外



商品名	商品番号	商品コード
格子NB	23-6346-1	00576-000040
折りたたみ時：幅 55 × 奥行 48 × 高さ 77cm キャスター：7.1 インチ		
バックサイズ：幅 30 × 奥行 31 × 高さ 19cm (外寸)		
ご利用者負担額 (1割)	320 円	(2割) 640 円 (3割) 960 円
月額レンタル料金	3,200 円	

リハモ

ナブテスコ

非課税 折りたたみ 重さ 9.4 kg
屋内 屋外



上肢・体幹が不安定で前腕支持が必要な方に最適です。

商品名	商品番号	商品コード
リチッククリーム	23-6052-0	00025-000025
折りたたみ時：幅 54 × 奥行 40 × 高さ 85cm キャスター：8 インチ		
ご利用者負担額 (1割)	350 円	(2割) 700 円 (3割) 1,050 円
月額レンタル料金	3,500 円	

テイクブリトルF WAW03

幸和製作所

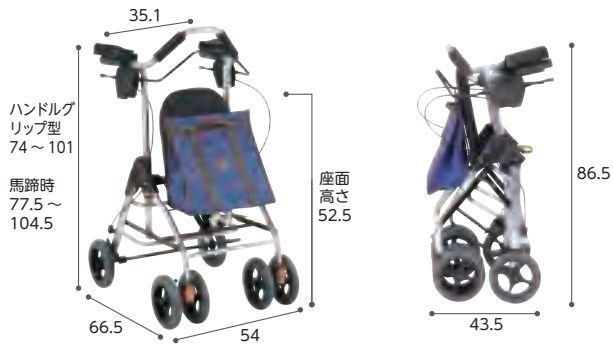

2wayハンドル仕様で身体状況に合わせて使い分けできます。

商品名	商品番号	商品コード
WAW03	23-5988-1	00030-000159
折りたたみ時:幅54×奥行43.5×高さ86.5cm キャスター:約7インチ		
袋サイズ:幅32cm×奥行16cm×高さ34cm		
ご利用者負担額 (1割)	400円 (2割) 800円 (3割) 1,200円	月額レンタル料金 4,000円

ウォーキー スローダウブレーキ付

ラックヘルスケア

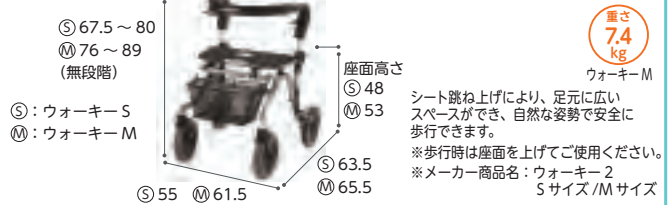

商品名	商品番号	商品コード
ウォーキーS	23-5529-0	00245-000131
折りたたみ時:幅55×奥行25×高さ71cm キャスター:約8インチ		
カゴサイズ:幅30×奥行21.5×高さ16.5cm		
ご利用者負担額 (1割)	300円 (2割) 600円 (3割) 900円	月額レンタル料金 3,000円
商品名	商品番号	商品コード
ウォーキーM	23-5530-0	00245-000132
折りたたみ時:幅61.5×奥行25×高さ75cm キャスター:約8インチ		
カゴサイズ:幅38×奥行31.5×高さ29cm		
ご利用者負担額 (1割)	300円 (2割) 600円 (3割) 900円	月額レンタル料金 3,000円

床ずれ
防止用具

体位
変換器

認知症
老人徘徊
感知機器

手すり

アームフィット室外用 肘付AR-458E

ユーバ産業



ハンドルの高さが25cm(75~100cm)調節できます。肘おきは特殊ウレタン成形で、長時間使用しても肘が疲れにくくなっています。

商品名	商品番号	商品コード
黒	23-5830-0	01096-000039
折りたたみ時:幅55×奥行33×高さ76cm 袋サイズ:幅32×奥行17×高さ15cm		
キャスター:前輪8インチ、後輪6インチ		
ご利用者負担額 (1割)	300円 (2割) 600円 (3割) 900円	月額レンタル料金 3,000円

歩行車friend/歩行車friendII

ウェルパートナーズ

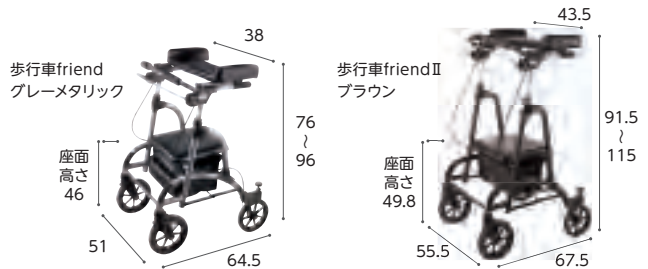

商品名	商品番号	商品コード
歩行車friend (グレーメタリック)	23-6075-0	01009-000025
折りたたみ時:幅51×奥行47×高さ78~98cm キャスター:前輪8インチ、後輪7インチ		
ご利用者負担額 (1割)	450円 (2割) 900円 (3割) 1,350円	月額レンタル料金 4,500円
商品名	商品番号	商品コード
歩行車friend II (ブラウン)	23-6189-0	01009-000028
折りたたみ時:幅55.5×奥行50×高さ96.5~120cm キャスター:前輪8インチ、後輪7インチ		
ご利用者負担額 (1割)	450円 (2割) 900円 (3割) 1,350円	月額レンタル料金 4,500円

歩行
補助杖

歩行器

車椅子・
車椅子
付属品

スロープ

移動用
リフト・
つり具

コンパルリハモ

ナブテスコ



上肢や体幹が不安定な方でも身体をあずけられる前腕支持タイプの歩行器です。抑速ブレーキ搭載。ブレーキ力を3段階で設定できます。

商品名	商品番号	商品コード
リッチクリーム	23-5996-0	00025-000024
折りたたみ時:幅54.5×奥行40×高さ85cm キャスター:約8インチ		
ご利用者負担額 (1割)	400円 (2割) 800円 (3割) 1,200円	月額レンタル料金 4,000円

コンパル

ナブテスコ

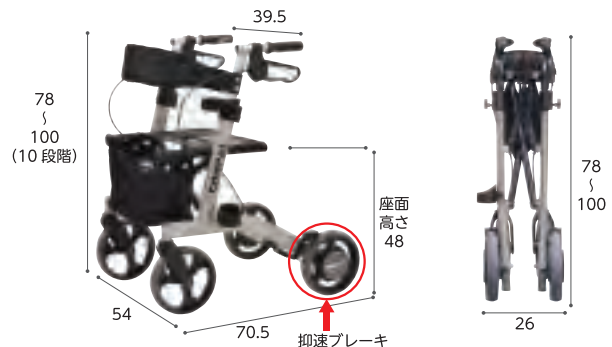

転倒につながる急加速時に抑速ブレーキが作動し、速度が上がりすぎるのを抑えます。ブレーキ力を3段階で設定できます。

商品名	商品番号	商品コード
シャンパンゴールド	23-5885-0	00025-000022
折りたたみ時:幅26×奥行70.5×高さ78~100cm キャスター:約8インチ		
ご利用者負担額 (1割)	300円 (2割) 600円 (3割) 900円	月額レンタル料金 3,000円

介護保険
購入
対象品

販売品

情報



歩行器

床ずれ
防止用具

体位
変換器

認知症
老人徘徊
感知機器

手すり

歩行
補助杖

歩行器

車椅子・
車椅子
付属品

スロープ

移動用
リフト・
つり具

介護保険
購入
対象品

販売品

情報

テイコブリトルR HS05R

幸和製作所



折り
たたみ
重さ
7.8
kg

屋内 屋外

抑速ブレーキ付で一定の速度を超えるとブレーキ力が働き減速します。転倒を防止し、下り坂でも安定した歩行をすることができます。

※歩行時は座面を上げてご使用ください。

商品名	商品番号	商品コード
ネイビー	23-5958-1	00030-000144
折りたたみ時：幅53.5×奥行39.5×高さ73.5cm 袋サイズ：幅32×奥行16×高さ34cm 重さ：7.8kg キャスター：前輪18cm、後輪20cm		
ご利用者負担額 (1割)	400円	月額レンタル料金 4,000円
	(2割) 800円	(3割) 1,200円

テイコブリトルRF WAW02

幸和製作所



折り
たたみ
重さ
9.7
kg

屋内 屋外

2wayハンドル仕様で身体状況に合わせて使い分けできます。抑速ブレーキ搭載。

商品名	商品番号	商品コード
WAW02	23-5989-1	00030-000158
折りたたみ時：幅54.5cm×奥行45cm×高さ86cm キャスター：前輪約7インチ、後輪約8インチ 袋サイズ：幅32×奥行16×高さ34cm		
ご利用者負担額 (1割)	450円	月額レンタル料金 4,500円
	(2割) 900円	(3割) 1,350円

ユーウォーカー

タカノ

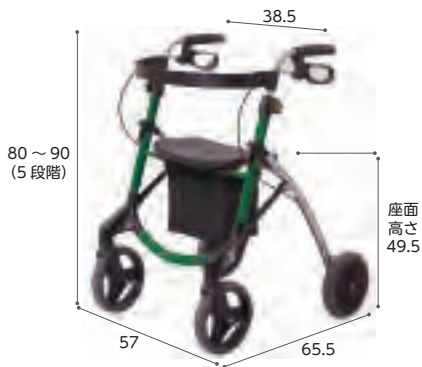

非課税 折り
たたみ
重さ
9.9
kg

屋内 屋外

在庫限定品
使いやすくなるシンプルなデザイン。速度制御がついて、リハビリや毎日の外出に。

商品名	商品番号	商品コード
グリーン	23-5883-0	00297-000100
折りたたみ時：幅57×奥行39×高さ87cm キャスター：直径20cm		
ご利用者負担額 (1割)	400円	月額レンタル料金 4,000円
	(2割) 800円	(3割) 1,200円

室内専用歩行車 レッツゴー

竹虎



折り
たたみ
重さ
7.0
kg

屋内 屋外

室内での移動に適したシンプル&スタイリッシュなデザイン

商品名	商品番号	商品コード
レッツゴー	23-5690-1	00110-000098
ご利用者負担額 (1割)	300円	月額レンタル料金 3,000円
	(2割) 600円	(3割) 900円

歩行器アルコーキューブC

星光医療器製作所



非課税 折り
たたみ
重さ
6.7
kg

屋内 屋外

後輪はグリップに荷重をかけるとストッパーがかかるセルフブレーキキャスターを採用しています。

商品名	商品番号	商品コード
歩行器アルコーキューブC	23-5696-0	00125-000023
キャスター：前輪15cm、後輪5cm		
ご利用者負担額 (1割)	300円	月額レンタル料金 3,000円
	(2割) 600円	(3割) 900円

室内用歩行車 トレウォークスリム

日進医療器



非課税 折り
たたみ
重さ
12.1
kg

屋内 屋外

高さ調整がワンタッチレバー式で手間いらず。ストッパーハンドルつきの、手軽に扱える歩行車です。

商品名	商品番号	商品コード
トレウォークスリム	23-5782-0	00175-000283
キャスター：前輪約6インチ、後輪約4インチ		
ご利用者負担額 (1割)	400円	月額レンタル料金 4,000円
	(2割) 800円	(3割) 1,200円

テイコブリトルホーム

幸和製作所



商品名	商品番号	商品コード
テイコブリトルホーム	23-6063-1	00030-000166
折りたたみ時: 幅 47 × 奥行 41 × 高さ 74.5cm キャスター: 約 6 インチ		
ご利用者負担額 (1割)	380円	(2割) 760円 (3割) 1,140円
月額レンタル料金		3,800円

テイコブリトルホームF

幸和製作所

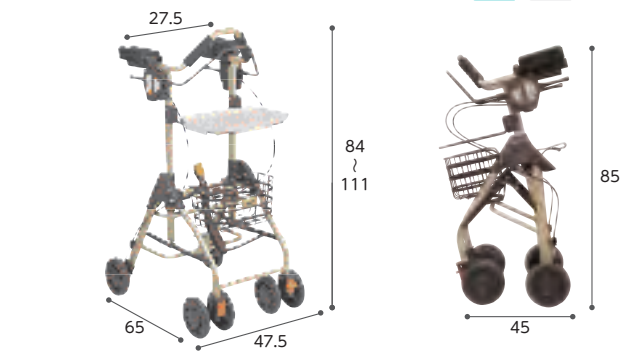

スリムなのに馬蹄型で使える屋内専用歩行車

商品名	商品番号	商品コード
テイコブリトルホームF	23-6325-1	00030-000187
折りたたみ時: 幅 47.5 × 奥行 45 × 高さ 85cm キャスター: 約 6 インチ		
カゴサイズ: 幅 30 × 奥行 20 × 高さ 15.5cm		
ご利用者負担額 (1割)	400円	(2割) 800円 (3割) 1,200円
月額レンタル料金		4,000円

床ずれ
防止用具

体位
変換器

認知症
老人徘徊
感知機器

手すり

アルコー1S型

星光医療器製作所



簡単に折りたためる馬蹄型コンパクト歩行車。

商品名	商品番号	商品コード
アルコー1S型	23-5527-0	00125-000011
折りたたみ時: 全幅 22 × 奥行 57 × 全高 104cm キャスター: 直径 11cm		
ご利用者負担額 (1割)	300円	(2割) 600円 (3割) 900円
月額レンタル料金		3,000円

アルコー1G-T型

星光医療器製作所



狭い場所でも移動しやすいコンパクトタイプ。抵抗器付により歩行速度が調整可能です。

商品名	商品番号	商品コード
アルコー1G-T型	23-5534-0	00125-000021
折りたたみ時: 幅 22 × 奥行 57 × 高さ 87.5 ~ 107.5cm キャスター: 約 4 インチ		
ご利用者負担額 (1割)	400円	(2割) 800円 (3割) 1,200円
月額レンタル料金		4,000円

歩行
補助杖

歩行器

車椅子・
車椅子
付属品

スロープ

移動用
リフト・
つり具

歩行車アルコーSK

星光医療器製作所



ワンタッチ操作で高さ調整が行えます。歩行速度の調整が行える抵抗器付です。

商品名	商品番号	商品コード
アルコーSK	23-5806-0	00125-000040
キャスター: 直径 10cm		
ご利用者負担額 (1割)	400円	(2割) 800円 (3割) 1,200円
月額レンタル料金		4,000円

アルコーDX(デラックス)

星光医療器製作所

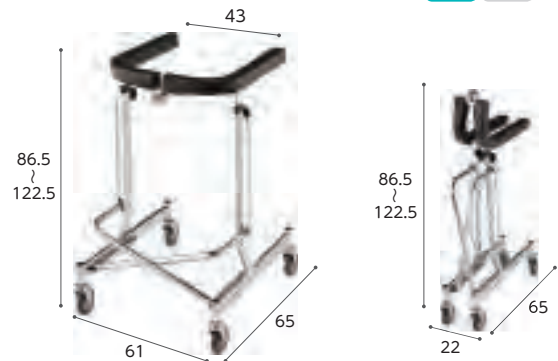

ベッド下部に脚部が入り、歩行器を手前に寄せて立ち座りができます。

商品名	商品番号	商品コード
アルコーDX	23-0613-0	00125-000007
折りたたみ時: 幅 22 × 奥行 65 × 高さ 86.5 ~ 122.5cm キャスター: 4 インチ		
ご利用者負担額 (1割)	400円	(2割) 800円 (3割) 1,200円
月額レンタル料金		4,000円

介護保険
購入
対象品

販売品

情報



歩行器

セーフティーアームウォーカー

イーストアイ

標準

非課税 折りたたみ



単位: cm

※セーフティーアームウォーカーは、②:スタンダードタイプ
①:ハイタイプ、③:ミニタイプ、⑤:SSタイプの4サイズ
より選択できます。

基本の固定型。持ち上げる動作を繰り返すことで手のリハビリにもなります。

商品名	商品番号	商品コード
スタンダードタイプ	23-5516-0	00465-000036
折りたたみ時: 幅56×奥行11×高さ68cm 重さ: 2.8kg		
ハイタイプ	23-5761-0	00465-000099
折りたたみ時: 幅58×奥行11×高さ77cm 重さ: 3.0kg		
ミニタイプ	23-5506-0	00465-000037
折りたたみ時: 幅54×奥行10×高さ60.5cm 重さ: 2.7kg		
SSタイプ	23-5742-0	00465-000043
折りたたみ時: 幅45.5×奥行10.5×高さ60cm 重さ: 2.5kg ※室内専用です。		
ご利用者負担額 (1割)	200円	(2割) 400円 (3割) 600円
月額レンタル料金		2,000円

床ずれ
防止用具

体位
変換器

認知症
老人徘徊
感知機器

手すり

歩行
補助杖

歩行器

車椅子・
車椅子
付属品

スロープ

移動用
リフト・
つり具

介護保険
購入
対象品

販売品

情報

Gタイプ

非課税 折りたたみ 屋内 屋外



溝にはまりにくい幅広キャスター。
6輪タイヤで安定した歩行をサポートします。

商品名	商品番号	商品コード
スタンダードタイプ	23-5551-0	00465-000038
折りたたみ時: 幅64×奥行13.5×高さ82.5cm 重さ: 4.8kg キャスター: 4インチ		
ハイタイプ	23-5930-0	00465-000046
折りたたみ時: 幅66×奥行13.5×高さ91.5cm 重さ: 5kg キャスター: 4インチ		
ミニタイプ	23-5505-0	00465-000027
折りたたみ時: 幅62×奥行13.5×高さ75cm 重さ: 4.5kg キャスター: 4インチ		
ご利用者負担額 (1割)	200円	(2割) 400円 (3割) 600円
月額レンタル料金		2,000円

Cタイプ

非課税 折りたたみ 屋内 屋外



前輪は1方向に固定。
少しずつゆっくりと歩行・方向転換をサポート。

商品名	商品番号	商品コード
スタンダードタイプ	23-5552-0	00465-000025
折りたたみ時: 幅60×奥行11×高さ73.5cm 重さ: 3.1kg キャスター: 3インチ		
ハイタイプ	23-5925-0	00465-000047
折りたたみ時: 幅61×奥行11×高さ82.5cm 重さ: 3.3kg キャスター: 3インチ		
ミニタイプ	23-5507-0	00465-000040
折りたたみ時: 幅57×奥行10×高さ66cm 重さ: 2.9kg キャスター: 3インチ		
SSタイプ	23-5743-0	00465-000044
折りたたみ時: 幅49×奥行10.5×高さ65.5cm 重さ: 2.7kg キャスター: 3インチ		
ご利用者負担額 (1割)	200円	(2割) 400円 (3割) 600円
月額レンタル料金		2,000円

Mタイプ

非課税 折りたたみ 屋内 屋外



前輪スイングキャスターは小回りがきき、
スムーズな歩行をサポートします。

商品名	商品番号	商品コード
スタンダードタイプ	23-5542-0	00465-000039
折りたたみ時: 幅63×奥行11×高さ76.5cm 重さ: 3.5kg キャスター: 3インチ		
ハイタイプ	23-5832-0	00465-000048
折りたたみ時: 幅64.5×奥行12×高さ85cm 重さ: 3.7kg キャスター: 3インチ		
ミニタイプ	23-5508-0	00465-000041
折りたたみ時: 幅61×奥行10×高さ68cm 重さ: 3.3kg キャスター: 3インチ		
SSタイプ	23-5744-0	00465-000045
折りたたみ時: 幅52×奥行12.5×高さ68cm 重さ: 3.1kg キャスター: 3インチ		
ご利用者負担額 (1割)	200円	(2割) 400円 (3割) 600円
月額レンタル料金		2,000円

Lタイプ

非課税 折りたたみ 屋内 屋外



スイングキャスターなので方向転換もスムーズです。

商品名	商品番号	商品コード
スタンダードタイプ	23-5751-0	00465-000017
折りたたみ時: 幅66×奥行11×高さ82.5cm 重さ: 3.8kg キャスター: 前輪5インチ、後輪3インチ		
ハイタイプ	23-5931-0	00465-000100
折りたたみ時: 幅67.5×奥行12×高さ91.5cm 重さ: 4.0kg キャスター: 前輪5インチ、後輪3インチ		
ミニタイプ	23-5752-0	00465-000054
折りたたみ時: 幅64×奥行11×高さ74.5cm 重さ: 3.7kg キャスター: 前輪5インチ、後輪3インチ		
ご利用者負担額 (1割)	200円	(2割) 400円 (3割) 600円
月額レンタル料金		2,000円

セーフティーアームUタイプウォーカー

イーストアイ

非課税 折りたたみ

屋内 屋外

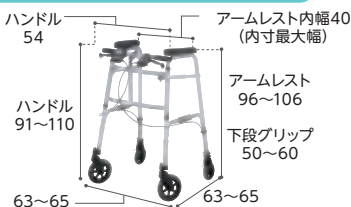

商品名	商品番号	商品コード
大型アームレストタイプ	23-5907-0	00465-000056
折りたたみ時: 幅68×奥行20×高さ96cm 重量: 7.4kg 前輪7インチ、後輪5インチ		
ご利用者負担額 (1割)	200円	(2割) 400円 (3割) 600円
月額レンタル料金		2,000円
センターパッドをつけると上肢保持歩行器として使用できます。 ※折りたたむ場合はセンターパッドを取り外してください。 ※センターパッドを取り付けた場合、本体は課税対象商品となります。		
商品名	商品番号	商品コード
大型アームレストタイプ(センターパッド付)	23-5909-0	00465-000105
重量: 8.4kg 前輪7インチ、後輪5インチ		
ご利用者負担額 (1割)	200円	(2割) 400円 (3割) 600円
月額レンタル料金		2,000円

MgウォーカーII型

非課税 折りたたみ

屋内 屋外

重さ
1.8~1.9
kg

田辺プレス

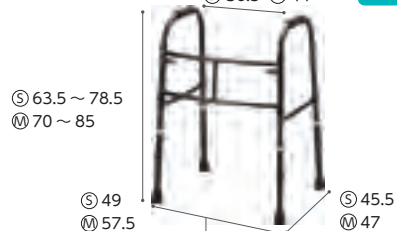

脚部が太く、大きく、安定した構造です。1cm刻みで高さ調節ができます。

商品名	商品番号	商品コード
Sサイズ	23-5846-0	01105-000011
折りたたみ時: 幅49×奥行約10×高さ63.5cm 重さ: 1.8kg		
ご利用者負担額 (1割)	200円	(2割) 400円 (3割) 600円
月額レンタル料金		2,000円
商品名	商品番号	商品コード
Mサイズ	23-5845-0	01105-000030
折りたたみ時: 幅57.5×奥行約9×高さ70cm 重さ: 1.9kg		
ご利用者負担額 (1割)	200円	(2割) 400円 (3割) 600円
月額レンタル料金		2,000円

スライドフィット ハイタイプ

ユーバ産業

- ① 65～83 (8段階)
- ② 74～84
- ③ 74～84
- ④ 76.5～86.5
- ⑤ 78.5～88.5 (5段階)



幅4段階調節式で、ご使用者の体格や、廊下・お部屋に合ったサイズに調節ができます。



- ① 51～61
- ② 53～61
- ③ 56.5～65
- ④ 58～62
- ⑤ 57～64

- ① 48～51
- ② 52.5～55
- ③ 55.5～58
- ④ 58.5～61
- ⑤ 58～60

商品名	商品番号	商品コード
スタンダード H-0188	23-5768-0	01096-000005
折りたたみ時: 幅 52 × 奥行 13 × 高さ 66cm 重さ: 2.4kg		
ご利用者負担額 (1割)	200 円	(2割) 400 円 (3割) 600 円
		月額レンタル料金 2,000 円

非課税 ①②③ 屋内 屋外 ④⑤ 屋内 屋外

商品名	商品番号	商品コード
3インチスタンド H-0193S	23-5770-0	01096-000026
折りたたみ時: 幅 60.5 × 奥行 11.5 × 高さ 76cm 重さ: 2.8kg		
ご利用者負担額 (1割)	200 円	(2割) 400 円 (3割) 600 円
		月額レンタル料金 2,000 円
商品名	商品番号	商品コード
3インチキャスター H-0193C	23-5775-0	01096-000023
折りたたみ時: 幅 62 × 奥行 12 × 高さ 76cm 重さ: 3.3kg		
ご利用者負担額 (1割)	200 円	(2割) 400 円 (3割) 600 円
		月額レンタル料金 2,000 円
商品名	商品番号	商品コード
4インチダブルキャスター H-0194W	23-5776-0	01096-000024
折りたたみ時: 幅 63.5 × 奥行 13 × 高さ 79.5cm 重さ: 3.8kg		
ご利用者負担額 (1割)	200 円	(2割) 400 円 (3割) 600 円
		月額レンタル料金 2,000 円
商品名	商品番号	商品コード
5インチキャスター H-0195C	23-5777-0	01096-000025
折りたたみ時: 幅 63 × 奥行 13 × 高さ 81cm 重さ: 3.6kg		
ご利用者負担額 (1割)	200 円	(2割) 400 円 (3割) 600 円
		月額レンタル料金 2,000 円

床ずれ
防止用具

体位
変換器

認知症
老人徘徊
感知機器

手すり

Rec01コンパクト

イース

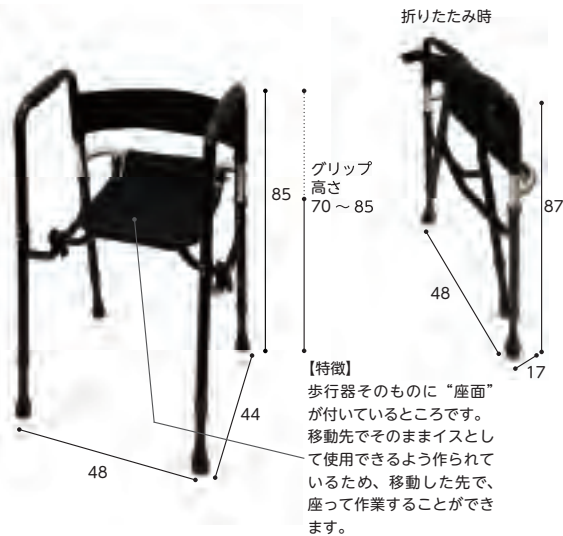

折りたたみ時

【特徴】
歩行器そのものに“座面”が付いているところです。移動先でそのままイスとして使用できるよう作られているため、移動した先で、座って作業することができます。

非課税 折りたたみ 重さ 2.5 kg
屋内 屋外

様々な場面で、ご使用が可能です。



軽量でコンパクト。幅広い高さ調節のできる歩行器。

商品名	商品番号	商品コード
Rec01コンパクト	23-6129-0	01600-000002
座面部: 幅 32 × 奥行 19cm 座面高さ: 35 × 50cm 最大荷重: 100kg		
ご利用者負担額 (1割)	330 円	(2割) 660 円 (3割) 990 円
		月額レンタル料金 3,300 円

歩行
補助杖

歩行器

車椅子・
車椅子
付属品

スロープ

移動用
リフト・
つり具

立ち上がり歩行器 C2021W

アクションジャパン

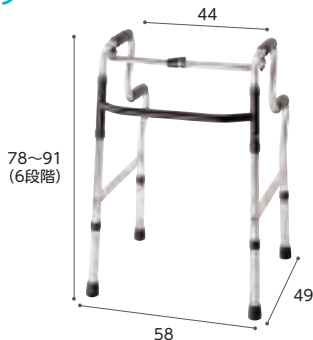

非課税 折りたたみ 重さ 2.8 kg
屋内 屋外

在庫限定品

いすやトイレでの離着席を、二段式グリップがしっかり応援します。特に負荷のかかりやすい脚連結部を二重構造にしています。

商品名	商品番号	商品コード
C2021W	23-5574-0	00428-000021
折りたたみ時: 幅 58 × 奥行 12 × 高さ 78～91cm		
ご利用者負担額 (1割)	200 円	(2割) 400 円 (3割) 600 円
		月額レンタル料金 2,000 円

交互歩行器 C2023

アクションジャパン

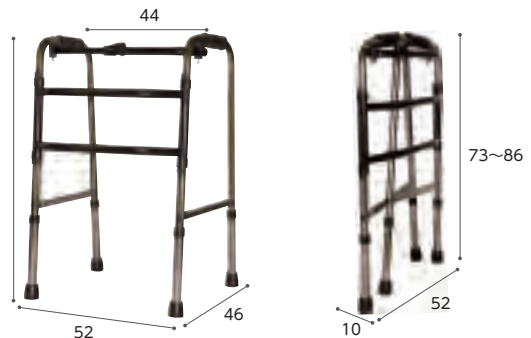

非課税 折りたたみ 重さ 2.7 kg
屋内 屋外

在庫限定品

歩幅に合わせて、左右のフレームを交互に動かします。持ち上げる力の弱い方でも操作できます。特に負荷のかかりやすい脚連結部を二重構造にしています。

商品名	商品番号	商品コード
C2023(ブロンズ)	23-0511-0	00428-000015
折りたたみ時: 幅 52 × 奥行 10 × 高さ 73～86cm		
ご利用者負担額 (1割)	200 円	(2割) 400 円 (3割) 600 円
		月額レンタル料金 2,000 円

介護保険
購入
対象品

販売品

情報